



Manuel de l'utilisateur

HN 61.R

Horloge principale du rack



Scannez le code QR ou entrez l'URL suivante pour obtenir la dernière version :
<https://docs.mobatime.cloud/HN-61.R>

Réglementation et certification

L'appareil répond aux exigences des normes suivantes :

Sécurité électrique	EN 62368-1 ED.2
EMC	EN 55032 ED.2 ; EN 55035 ; EN 50121-4 ED.4

Ce produit a été développé et fabriqué conformément aux directives européennes suivantes :

EMC	Directive sur la compatibilité électromagnétique 2014/30/EU
LVD	Directive basse tension 2014/35/EU
ROUGE	Directive relative aux équipements hertziens 2014/53/EU
RoHS II	Directive sur la limitation de l'utilisation de certaines substances dangereuses 2011/65/EU
DEEE	Directive relative aux déchets d'équipements électriques et électroniques 2012/19/EU
REACH	Directive sur les substances chimiques ES 1907/2006

Voir Conformité pour la déclaration de conformité de ce produit spécifique. Ce produit peut offrir un certificat d'essai CB sur demande.



Notes importantes

1. Veuillez lire et respecter les informations de sécurité contenues dans ce document avant d'utiliser le produit. Nous ne pouvons pas garantir qu'aucun accident ou dommage ne se produira en cas d'utilisation incorrecte de ce produit. Veuillez utiliser ce produit avec précaution et à vos risques et périls.
2. Nous ne sommes pas responsables des dommages directs ou indirects causés par l'utilisation de ce document ou dudit produit.
3. Ce produit doit être raccordé et installé par un électricien qualifié qui connaît les réglementations en vigueur (par exemple, VDE).
4. Les informations contenues dans ce document peuvent être modifiées sans préavis. La dernière version de ce document peut être téléchargée à l'adresse <https://docs.mobatime.cloud/HN-61.R/user-manual/pdf>.
5. Ce manuel d'utilisation a été rédigé avec le plus grand soin afin d'expliquer tous les détails permettant d'assurer un fonctionnement sûr et stable de ce produit. Néanmoins, en cas de question ou d'erreur, n'hésitez pas à contacter le service d'assistance.
6. Aucune partie de ce document ou dudit produit ne peut être reproduite sous quelque forme ou par quelque moyen que ce soit, ni utilisée pour réaliser un dérivé tel qu'une traduction, une transformation ou une adaptation, sans l'autorisation de ELEKON, s.r.o., Brněnská 364/17, Vyškov 682 01 / RÉPUBLIQUE TCHÈQUE.
7. Copyright © 2026 ELEKON, s.r.o., Brněnská 364/17, Vyškov 682 01 / RÉPUBLIQUE TCHÈQUE. Tous droits réservés.

Table des matières

1.	Sécurité	7
1.1.	Instructions et symboles	7
1.2.	Général	8
1.3.	Installation	8
1.4.	Fonctionnement	8
1.5.	Entretien et nettoyage	9
1.6.	Élimination	9
1.7.	Garantie	9
2.	Vue d'ensemble	10
2.1.	Propriétés de base	10
2.2.	Base de temps	10
2.3.	Ligne esclave	10
2.4.	Changer de canal	10
2.5.	Réserve de marche	11
2.5.1.	Passif	11
2.5.2.	Actif	11
2.6.	Autres E/S	11
2.7.	Traitement de l'heure d'été	11
3.	Installation	12
3.1.	Procédure d'installation	12
4.	Connexion	13
4.1.	Connexion au bornier	13
4.1.1.	Description du terminal	13
4.2.	Connexion de la ligne esclave	14
4.2.1.	Horloge analogique	15
4.2.2.	Horloge numérique	15
4.3.	Connexion DCF	16
4.3.1.	Installation	12
4.4.	Connexion de l'antenne GPS	19
4.4.1.	Récepteur GPS intégré	19
4.4.2.	Récepteur GPS externe	20
4.5.	Canal de commutation	21
4.6.	Connexion du module de déconnexion	21
4.7.	Synchronisation de l'horloge mère secondaire à l'aide d'une boucle de courant DCF	22
4.8.	Blocage de la sortie	23
5.	Écrans d'information	24
5.1.	Écran MASTER	24
5.1.1.	Réglage manuel de l'heure et de la date	25

5.2.	Écran LINE	26
5.2.1.	Réglage de l'heure de la ligne esclave	27
5.3.	Écran CHANNEL	28
5.3.1.	Contrôle par programme hebdomadaire actif ou manuel	29
5.3.2.	Changement de canal en fonction des heures de lever et de coucher du soleil calculées	29
5.3.3.	Écran MUTE – Avance / Retarde la commutation avant / après la sortie audio	30
5.4.	Écran STRIKING	30
5.4.1.	Frapper sur des cloches ou des dulcimers	31
5.4.2.	Audio Striking (en anglais)	31
5.5.	Écran QUALITÉ DE LA SYNCHRONISATION	32
5.5.1.	DCF	33
5.5.2.	GPS	33
5.5.3.	MSF	34
5.5.4.	WWVB	34
5.6.	Écran ALARMES	34
5.6.1.	Structure d'alarme	35
5.6.2.	Liste des alarmes possibles	36
5.7.	Écran VERSION	36
6.	Menu principal	38
6.1.	Paramètres de synchronisation	38
6.1.1.	Options	39
6.2.	Paramètres du fuseau horaire	39
6.3.	Paramètres de la ligne esclave	40
6.3.1.	Réglages du type de ligne	41
6.3.2.	Réglages de l'état de la ligne	42
6.3.3.	Réglages du mouvement de l'aiguille des minutes	43
6.3.4.	Réglages du décalage	43
6.4.	Réglages du canal – Paramètres du canal	44
6.4.1.	Programme / Manuellement	45
6.4.2.	Commutation de l'éclairage en fonction de l'heure de lever et de coucher du soleil calculée	46
6.4.3.	Commutation du signal MUTE	47
6.5.	Programme hebdomadaire	48
6.5.1.	Voir et éditer les enregistrements de programme pour CH Switch Channel	49
6.5.2.	Visualiser et éditer les enregistrements audio du programme AUD	51
6.6.	Frappant	52
6.6.1.	Frappe classique sur les cloches ou les dulcimers	53
6.6.2.	Audio Striking (en anglais)	54
6.7.	Canaux de chargement	55
6.8.	Blocage de la sortie	56
6.8.1.	Réglage du temps de blocage de la sortie ajoutée	57
6.8.2.	Sélection du type de contact de contrôle	57
7.	Menu des services	59
7.1.	Limites actuelles	59
7.1.1.	Valeurs par défaut	60

7.1.2.	Limites pour les sorties	61
7.2.	Paramètres de ligne	61
7.2.1.	Valeurs par défaut	62
7.2.2.	Valeurs disponibles	62
7.3.	Langue	62
7.3.1.	Langues disponibles	63
7.4.	Correction de la semaine	63
7.5.	Effacer la mémoire	64
7.5.1.	Options disponibles	65
7.6.	Mise à jour du micrologiciel	65
8.	Données techniques	67
8.1.	Données de base	67
8.2.	Alimentation – Paramètres et options	68
9.	Tableau des fuseaux horaires	70

1 Sécurité



Lisez attentivement les consignes de sécurité et suivez toutes les instructions. Cela garantit un fonctionnement sûr et fiable de l'appareil.

1.1. Instructions et symboles

Les symboles utilisés dans ce document et leur signification sont les suivants :



Une note ou une information importante.



Réponse à une question éventuelle. Informations de contact.



Tenir à l'écart des enfants et des personnes dont les capacités physiques, sensorielles ou mentales sont limitées.



Des mesures doivent être prises.



Connecter l'appareil à la terre.



Plus d'informations dans le manuel.



Débranchez l'alimentation électrique avant d'entreprendre quoi que ce soit.



Un exemple ou un conseil.



Références ou informations complémentaires.



Attention aux chocs électriques.



La surface peut être chaude.



L'article est inflammable.



Un avertissement, soyez prudent.



Matériaux recyclables.



Ne pas jeter à la poubelle.

1.2. Général



Pour des raisons de sécurité et de licence, il est interdit d'apporter des modifications et/ou des changements non autorisés au produit. L'entretien, les réglages ou les réparations ne peuvent être effectués que par l'usine (détenteur des droits d'auteur).



Ce produit n'est pas un jouet ; il ne doit pas être mis entre les mains d'enfants. Montez ou placez le produit de manière à ce que les enfants ne puissent pas l'atteindre. Les enfants peuvent essayer d'insérer des objets dans le produit. Non seulement le produit sera endommagé, mais il y a également un risque de blessure, ainsi qu'un danger de mort par électrocution.



N'ouvrez jamais le boîtier de ce produit, car vous vous exposeriez à un risque mortel d'électrocution, voire à un risque d'incendie.

Tenir les emballages tels que les films plastiques hors de portée des enfants. Il existe un risque de suffocation en cas de mauvaise utilisation.



Soyez prudent avec le produit, des coups, des chocs ou même des chutes de faible hauteur peuvent l'endommager.



Dans les installations industrielles, les règles de prévention des accidents des associations professionnelles pour les systèmes et équipements électriques doivent être respectées.

Ne pas utiliser le produit s'il est endommagé. On peut supposer qu'un fonctionnement sûr n'est plus possible si :

- Le produit présente des dommages visibles.
- Le produit ne fonctionne pas correctement (fumée épaisse ou odeur de brûlé, crépitements audibles, décoloration du produit ou des zones environnantes).
- Le produit a été stocké dans des conditions défavorables.
- Conditions difficiles pendant le transport.



Une mauvaise manipulation de ce produit fonctionnant sur la tension secteur peut entraîner un danger de mort par électrocution !



L'interconnexion ou la combinaison d'équipements portant un label CE n'aboutit pas inévitablement à un système conforme aux règles de sécurité. Les intégrateurs devront réévaluer la conformité du nouveau produit en fonction des directives locales en vigueur. Voir la section Conformité pour plus d'informations sur les certifications de ce produit.

1.3. Installation

Ce produit doit être raccordé et installé par un électricien qualifié qui connaît les réglementations en vigueur (par exemple VDE).



Ne branchez jamais le produit sur la tension / l'alimentation électrique immédiatement après l'avoir déplacé d'un environnement froid à un environnement chaud (par exemple, pendant / après le transport / le déballage). L'eau condensée qui en résulte peut endommager le produit ou provoquer un choc électrique.



Laissez le produit atteindre la température ambiante. Attendez que la condensation se soit évaporée, ce qui peut prendre quelques heures. Ce n'est qu'à ce moment-là que le produit peut être raccordé à l'alimentation en tension / courant et mis en service.

1.4. Fonctionnement

Utilisez le produit dans l'environnement spécifié. Une utilisation en dehors des spécifications peut endommager le produit et/ou interrompre toute opération.

Le produit ne doit pas être exposé à des températures extrêmes, à la lumière directe du soleil ou à de fortes vibrations. Protégez le produit de l'humidité, de la poussière et de la saleté.



Il est interdit d'utiliser l'appareil dans des environnements où la poussière, les gaz inflammables, les vapeurs ou les solvants sont excessifs. Cela pourrait provoquer une explosion ou un incendie.

- Ne pas surcharger le produit. Tenir compte de la tension et des courants d'entrée et de sortie ainsi que des puissances de sortie indiquées sur le produit.
- En fonction des courants et des tensions d'entrée, il convient d'utiliser des câbles de raccordement appropriés avec un diamètre de câble adéquat. N'utilisez que les fiches et les connecteurs fournis dans l'emballage d'origine du produit.

1.5. Entretien et nettoyage

- Si le produit et/ou le câble de raccordement sont endommagés, ne les touchez pas : il y a un risque mortel d'électrocution ! Coupez d'abord l'alimentation électrique de tous les pôles du produit. Vérifiez l'absence de tension à l'aide d'un appareil de mesure approprié.
- Pour le consommateur final, le produit ne nécessite aucun entretien. Confiez l'entretien à un spécialiste. Les réparations ne peuvent être effectuées que par l'usine elle-même (titulaire du droit d'auteur).
- Pour le nettoyage extérieur, on peut utiliser un chiffon propre, doux et sec. La poussière peut être facilement éliminée à l'aide d'une brosse douce et propre et d'un aspirateur.

1.6. Élimination



À la fin de son cycle de vie, ne jetez pas cet appareil avec les ordures ménagères. Renvoyez-le au fournisseur qui se chargera de l'éliminer correctement.



L'utilisateur est légalement tenu de retourner les piles inutilisables. **Les piles contenant des substances dangereuses sont étiquetées avec une image de poubelle barrée. Ce symbole signifie que ce produit ne doit pas être jeté dans les ordures ménagères.

Les piles inutilisables peuvent être rapportées gratuitement dans les points de collecte appropriés de votre entreprise d'élimination des déchets ou dans les magasins qui vendent des piles. Ce faisant, vous vous acquittez de vos responsabilités légales et vous contribuez à la protection de l'environnement.



Ce produit a été emballé et bourré avec des matériaux appropriés pour le protéger pendant le transport. Les matériaux d'emballage peuvent être recyclés et doivent être éliminés dans le respect de l'environnement.

1.7. Garantie

L'appareil est destiné à un environnement opérationnel normal conformément à la norme correspondante.

Les circonstances suivantes sont exclues de la garantie :

- Manipulation ou interventions inappropriées.
- Influences chimiques.
- Défauts mécaniques.
- Influences environnementales externes (catastrophes naturelles, etc.)



Les réparations pendant et après la période de garantie sont assurées par le fabricant.

2 Vue d'ensemble

L'horloge maîtresse « mini » est un dispositif utilisé pour contrôler un système de temps unifié à petite échelle, jusqu'à 20 horloges esclaves et jusqu'à 8 carillons d'école (dispositifs de signalisation).

L'horloge est montée sur un support (hauteur 1U) et est utilisée principalement dans les écoles et les usines de taille réduite.

2.1. Propriétés de base

- Ecran LCD avec 2x16 caractères.
- Utilisation facile grâce aux 6 boutons situés sur le panneau avant.
- Menu convivial et bien agencé.
- Prise en charge de plusieurs langues.
- Contrôle de la qualité du signal DCF 77, WWVB, MSF ou GPS.
- Possibilité de configuration pour n'importe quel fuseau horaire.
- Connecteur USB pour la connexion d'une clé USB contenant les programmes de commutation enregistrés.
- Alimenté par le secteur 115 ou 230 VAC ou par le courant continu 12 ou 24 VDC.
- Fonctions de frappe et de frappe audio.

2.2. Base de temps

- L'horloge est contrôlée par un microprocesseur et verrouillée sur sa propre base de temps précise à quartz.
- Calcul de l'heure locale avec l'heure d'été automatique : saisie du fuseau horaire souhaité dans le tableau des fuseaux horaires.

2.3. Ligne esclave

1 ligne esclave (24 V) avec une charge totale de 150 mA, réglable librement pour la transmission de :

- MOBALine.
- Impulsions polarisées de courte durée (12/24 V, bipolaires/unipolaires).
- Impulsions polarisées d'une demi-minute (12/24 V, bipolaires/unipolaires).
- Impulsions polarisées secondaires (12/24 V, bipolaires/unipolaires).
- Code de série MOBATIME.

La longueur de l'impulsion, la longueur de l'intervalle et le type de cycle peuvent être définis pour tous les types de lignes d'impulsion.

2.4. Changer de canal

1 contact de relais programmable, librement configurable pour la commutation en fonction de :

- Cycle de programmation hebdomadaire avec jusqu'à 399 lignes programmables.
- Calendrier astronomique avec calcul du lever et du coucher du soleil sur la base de la saisie de coordonnées géographiques.
- Commutation manuelle avec différents modes (ON / OFF, boutons-poussoirs, minuterie).
- Commutation MUTE.

2.5. Réserve de marche

2.5.1. Passif

- Batterie de secours interne pour le RTC en cas de coupure de courant.
 - Dès que l'alimentation est rétablie, les horloges des esclaves s'ajustent automatiquement et en mode accéléré à l'heure correcte, l'état du canal correspond à l'heure réelle.

2.5.2. Actif

- Circuit interne pour charger les accumulateurs.
- Batteries externes au plomb-acide sans entretien en option.
- Mode économie d'énergie pour économiser la batterie de secours.

2.6. Autres E/S

- Entrée pour la connexion d'un récepteur DCF, WWVB, MSF ou GPS (avec sortie DCF).
- Connecteur SMA pour antenne GPS externe et sortie DCF passive synthétique.
- Sortie 24 VDC avec limite de courant réglable à 200 mA (pour l'alimentation de cloches ou d'autres dispositifs), peut servir d'entrée d'alimentation 24 VDC alternativement.
- Borne pour la connexion d'une batterie de secours externe avec limite de courant réglable.
- Sortie audio mono.
- GPIO avec fonctions de sonnerie (jusqu'à deux tons) et de carillon (jusqu'à quatre tons, sur demande).

2.7. Traitement de l'heure d'été

- Via le récepteur DCF ou en réglant le fuseau horaire lors de la synchronisation à partir du GPS.
- Respecter les paramètres du fuseau horaire.

3 Installation

Les lieux suivants sont à éviter :



- A portée d'un équipement fonctionnant sous haute tension.
- Lieux exposés à l'impact direct du rayonnement solaire.

3.1. Procédure d'installation

1. Montez l'horloge dans une armoire à rack de 19".
2. Terminer tous les câbles d'alimentation à l'arrière (alimentation 230 V via le connecteur EURO).
3. Connecter le récepteur DCF / l'antenne GPS, les câbles de la ligne d'horloge esclave, le circuit de commutation et le câble d'alimentation.
4. Mettez l'appareil sous tension (230 V). L'heure actuelle est affichée sur l'horloge principale.

4 Connexion

4.1. Connexion au bornier

Panneau arrière

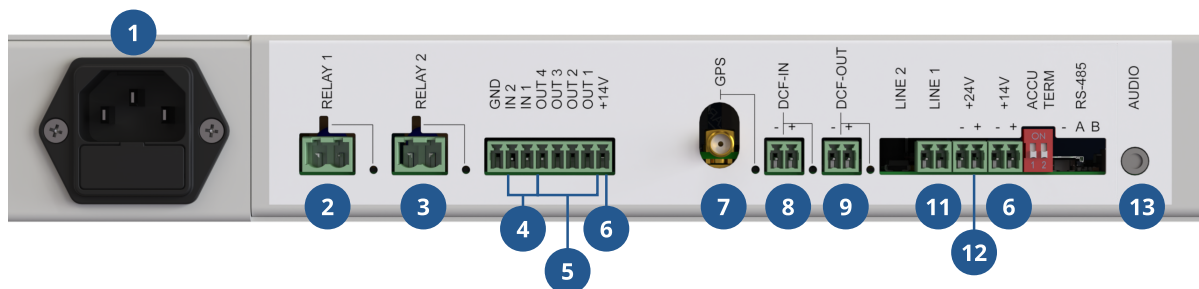

Face avant

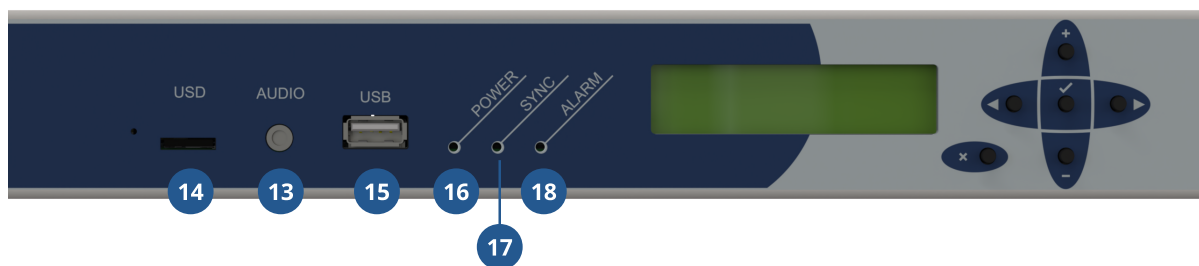

4.1.1. Description du terminal

- 1 Connecteur EURO avec fusible MST T200 mA / 250 V, pour connexion à une alimentation 230 VAC, 50 Hz
- 2 **RELAY 1**
Sortie de commutation, 250 VAC, 6 A, 1500 VA ; avec possibilité de commutation programmée ou manuelle
- 3 **RELAY 2**
Sortie de commutation, 250 VAC, 6 A, 1500 VA ; avec possibilité de commutation programmée ou manuelle
- 4 **IN 2-IN 1**
Entrées de commutation universelles
- 5 **OUT 4-OUT 1**
Sorties de commutation universelles de type OC (Open Connectors)
- 6 **+14V**
Sortie 14 V pour l'alimentation d'appareils externes
- 7 Connecteur SMA pour la connexion de l'antenne GPS

- 8 DCF-IN**
Entrée DCF
- 9 DCF-OUT**
Résultats synthétiques du DCF
- 11 LIGNE 1**
Ligne esclave 1
- 12 +24V**
Sortie 24 V pour l'alimentation de dispositifs externes (par exemple, cloches d'école)
- 13 AUDIO**
Sortie audio ligne, connecteur jack 3,5 mm
- 14 uSD**
Connecteur MicroSD pour l'insertion d'une carte mémoire (non pris en charge)
- 15 USB**
Connecteur USB-A pour connecter une clé USB
- 16 LED POWER**
Indication de l'alimentation électrique
- 17 LED SYNC**
Indication de l'état de synchronisation
- 18 ALARME LED**
Indication de l'alarme active

4.2. Connexion de la ligne esclave

Connectez la ligne d'horloge esclave à la borne **L1** . La ligne esclave est connectée dans une configuration en cascade (daisy-chain). Définir le type de ligne esclave en fonction du type d'horloge.

Pour la ligne d'impulsion minute:



La ligne d'impulsion minute peut faire en sorte que la première impulsion soit ignorée, ce qui entraîne un retard d'une minute.

Dans ce cas, il faut **inverser la polarité de l'horloge concernée** pendant que la ligne est **arrêtée** - inverser la polarité du câble de connexion. Ensuite, il est essentiel de **réglage manuel de l'heure sur l'horloge concernée** à l'heure exacte.

4.2.1. Horloge analogique

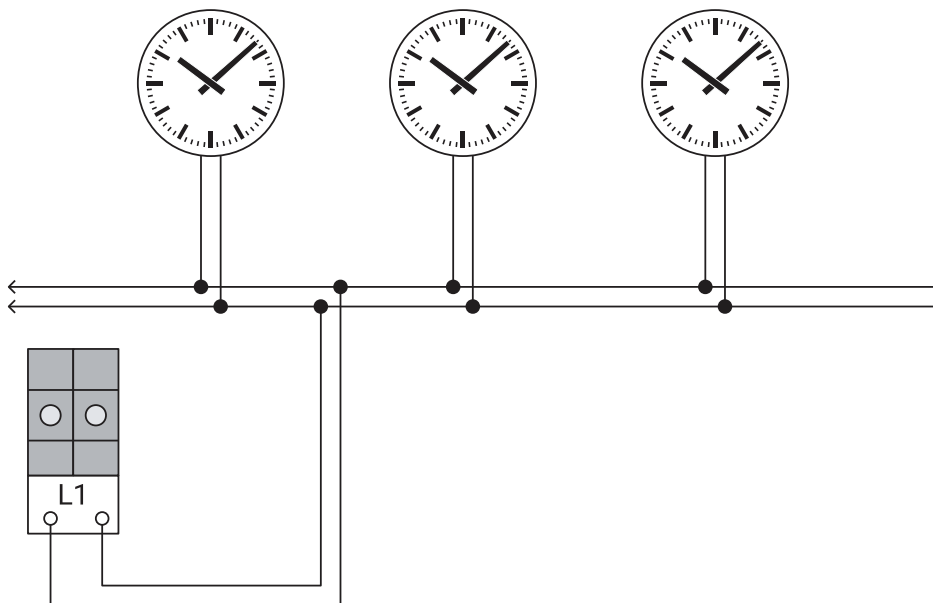

Il est important de vérifier le type de mouvement de votre horloge analogique **avant** de connecter l'horloge à la borne L1 . La connexion de l'horloge à une ligne esclave mal réglée peut endommager les mouvements de l'horloge analogique.

4.2.2. Horloge numérique

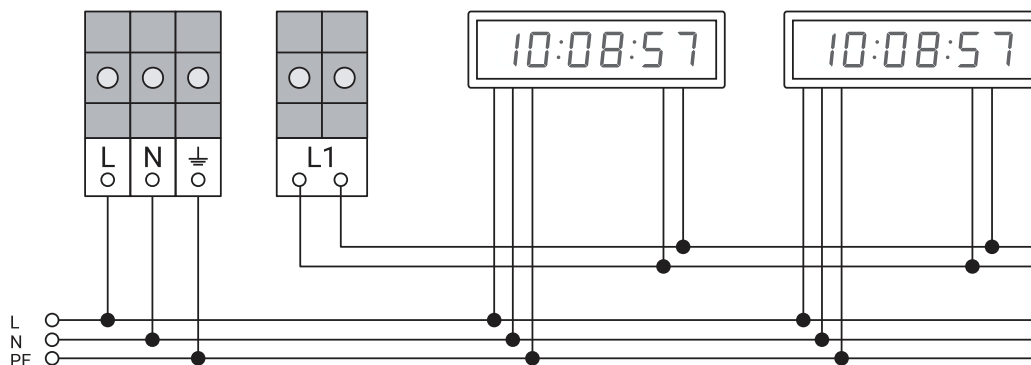

Il est important de vérifier les bornes du circuit imprimé de l'horloge **avant** de connecter l'horloge à la borne L1 . La connexion de l'horloge à une ligne esclave mal réglée peut endommager l'électronique de l'horloge.

Horloge numérique génération 3

Commuter le JP11 (cavalier **Line Type**) sur le PCB de l'horloge sur le type de ligne esclave désiré.



Pour des instructions détaillées, veuillez consulter le manuel d'utilisation de l'horloge numérique de génération 3.

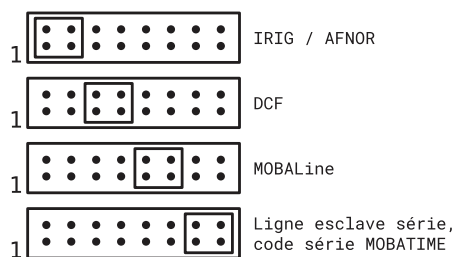

Horloge numérique génération 4



Pour des instructions détaillées, veuillez consulter le site web <https://docs.mobatime.cloud> . Ouvrez l'horloge numérique de votre choix et naviguez jusqu'au chapitre **Montage** → **Câble de connexion** .

Mettre l'interrupteur DIP de la carte à circuits imprimés de l'horloge en position LINES.

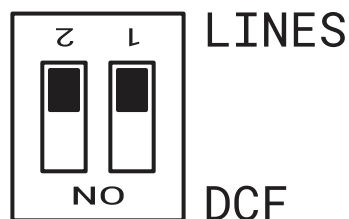

4.3. Connexion DCF

Le serveur récepteur DCF permet un ajustement et une synchronisation entièrement automatiques de l'heure en utilisant le signal radio DCF avec une couverture dans un diamètre de 1500 km autour de la ville allemande de Francfort-sur-le-Main.

Les informations complètes sur l'heure et la date sont ensuite transférées à l'émetteur DCF situé à Mainflingen, près de Francfort. L'émetteur transmet des signaux à ondes longues à la fréquence de 77,5 kHz.

Le récepteur DCF garantit des données horaires absolument précises avec un passage automatique à l'heure d'été.

4.3.1. Installation

4.3.1.1. AD 650



Voir le manuel d'utilisation de l'AD 650 pour plus d'informations : <https://docs.mobatime.cloud/AD-650/>

Le récepteur AD 650 est fourni avec un câble de 10 mètres. La longueur totale maximale du câble est de 200 mètres (connexion par paire torsadée).

1. Installer le récepteur AD 650 à l'endroit souhaité.



N'installez pas le récepteur AD 650 à proximité de bâtiments constitués de structures métalliques, à proximité d'ordinateurs, de récepteurs TV et radio ou dans des endroits entourés de murs épais ou dans des zones souterraines ou des caves.

- Connectez le câble aux bornes conformément à l'image et au tableau de connexion ci-dessous :



Tableau des couleurs des fils et des connexions

Couleur du fil	HN 61.R terminal
Brun ■	DCF in +
Blanc ■	DCF in -

4.3.1.2. DCF 4500

Le récepteur DCF 4500 est fourni avec un câble de 10 mètres. La longueur totale maximale du câble est de 200 mètres (connexion par paire torsadée).

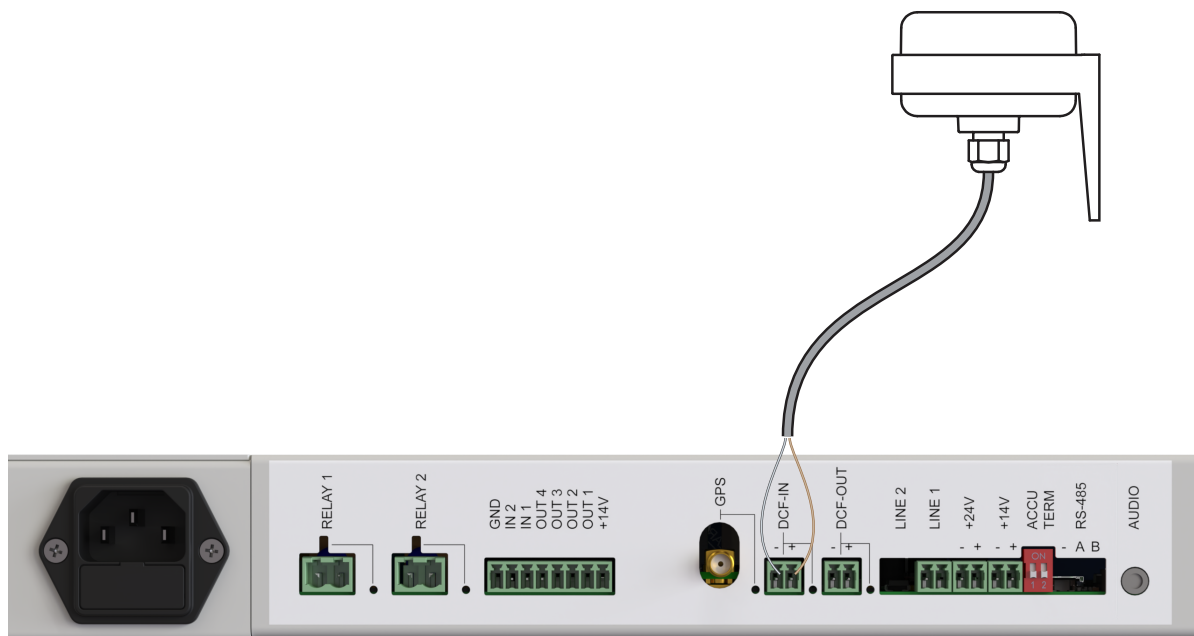
- Installer le récepteur DCF 4500 à l'endroit désiré.



N'installez pas le récepteur DCF 4500 à proximité de bâtiments constitués de structures métalliques, à proximité d'ordinateurs, de récepteurs TV et radio ou dans des endroits entourés de murs épais ou dans des zones souterraines ou des caves.

- Connectez le câble aux bornes conformément à l'image et au tableau de connexion ci-dessous :



Tableau des couleurs des fils et des connexions

Couleur du fil	HN 61.R terminal
Brun ■	DCF in +
Blanc ■	DCF in -

4.3.1.3. GNSS 4500

Le récepteur GNSS 4500 est fourni avec un câble de 10 mètres. La longueur totale maximale du câble est de 200 mètres (connecté par paire torsadée).

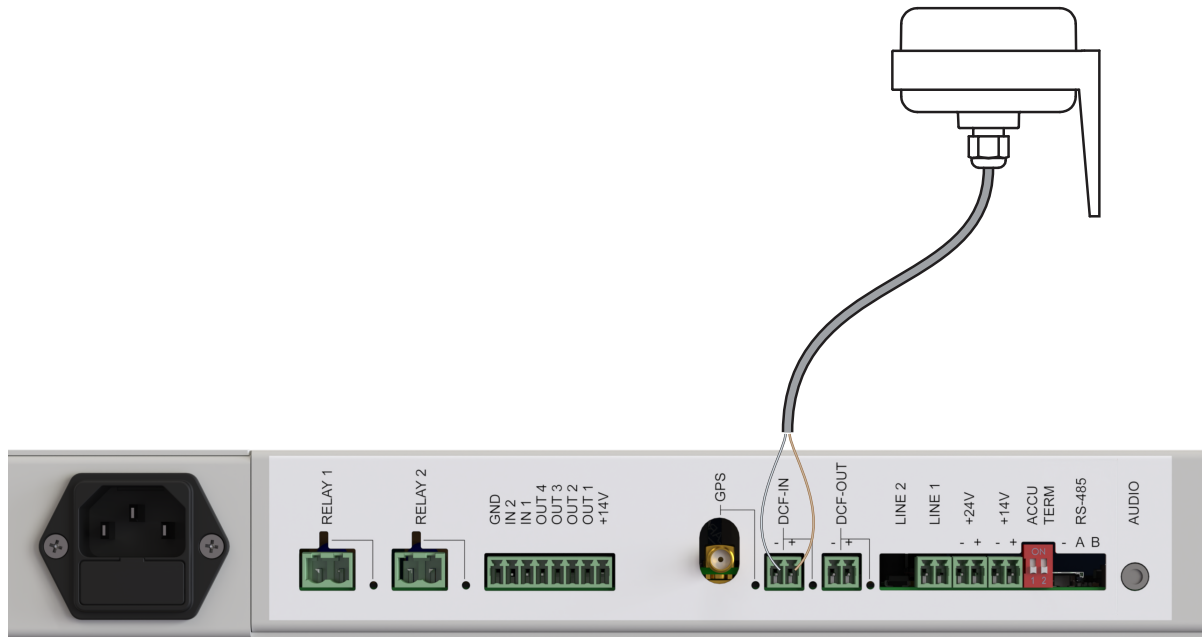
1. Installer le récepteur GNSS 4500 à l'endroit désiré.



N'installez pas le récepteur GNSS 4500 à proximité de bâtiments constitués de structures métalliques, à proximité d'ordinateurs, de récepteurs TV et radio ou dans des endroits entourés de murs épais ou dans des zones souterraines ou des caves.

2. Connectez le câble aux bornes conformément à l'image et au tableau de connexion ci-dessous :



Tableau des couleurs des fils et des connexions

Couleur du fil	HN 61.R terminal
Jaune ■	+24V
Vert ■	24V-
Brun ■	DCF in +
Blanc ■	DCF in -

4.4. Connexion de l'antenne GPS

4.4.1. Récepteur GPS intégré

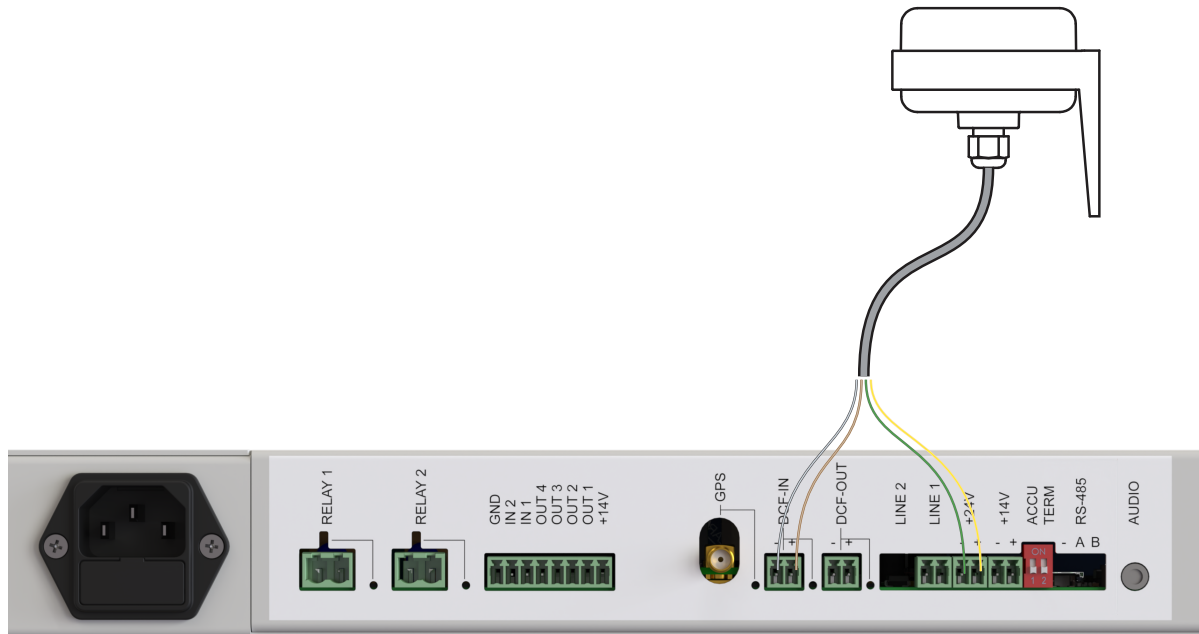
L'antenne GPS magnétique peut être connectée à l'horloge HN 61.R Master.

L'antenne est fournie avec un câble de 5 mètres et des câbles d'extension de 5, 10, 15 ou 20 mètres sont disponibles en option. La longueur totale maximale du câble est de 25 mètres.

1. Placez l'antenne GPS à l'endroit souhaité.
2. Connectez le câble de l'antenne GPS au connecteur SMA du GPS.

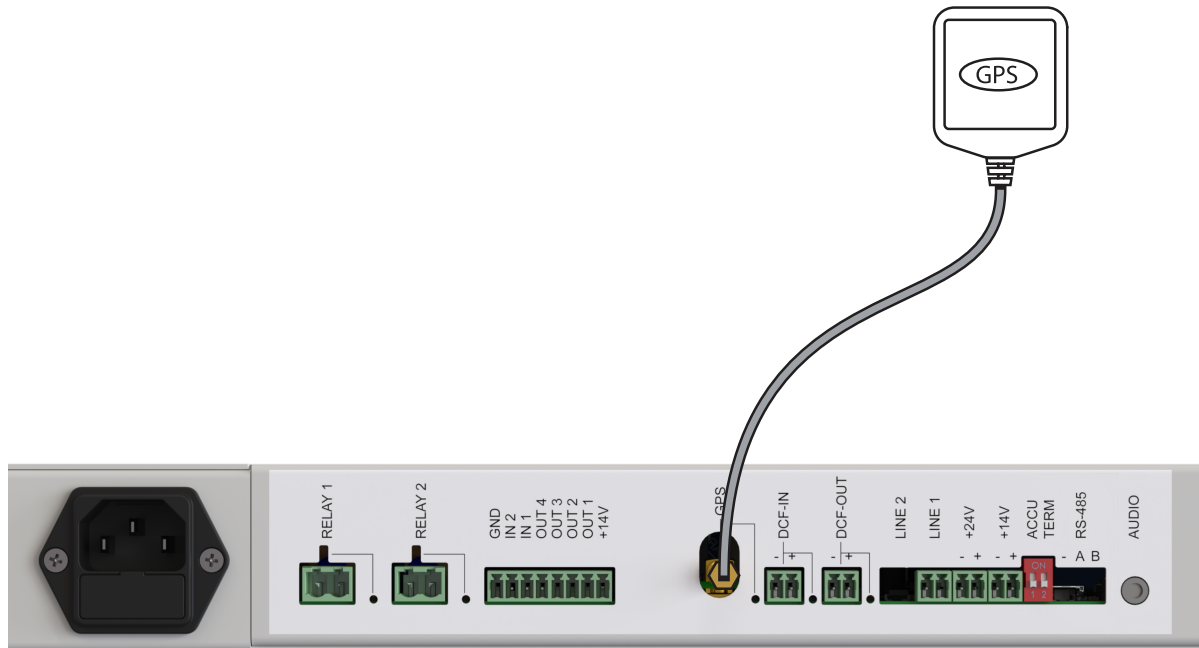

4.4.2. Récepteur GPS externe

Un récepteur GPS externe avec sortie de code DCF, par exemple GNSS 4500, peut être connecté à l'horloge maître HN 61.R comme source de signal de synchronisation (par exemple, si une extension suffisamment longue du câble coaxial de l'antenne GPS magnétique n'est pas disponible).

Le récepteur est fourni avec un câble de 10 mètres. La longueur totale maximale du câble est de 200 mètres.

1. Placez le récepteur GPS externe (par exemple GNSS 4500) à l'endroit souhaité.
2. Connectez les câbles du récepteur GNSS 4500 aux bornes HN 61.R conformément à l'image et au tableau de connexion ci-dessous :



Tableau des couleurs des fils et des connexions

Couleur du fil	HN 61.R terminal
Jaune ■	+24 V
Vert ■	24 V-
Blanc ■	+14 V
Brun ■	Résistance (3,3 kΩ) reliée aux bornes GND et I1

4.5. Canal de commutation

La borne **CH1** (ou RELAIS 1) sert à contrôler l'équipement connecté à l'extérieur. Les cloches de l'école ou les équipements externes peuvent être alimentés en 24 VDC.

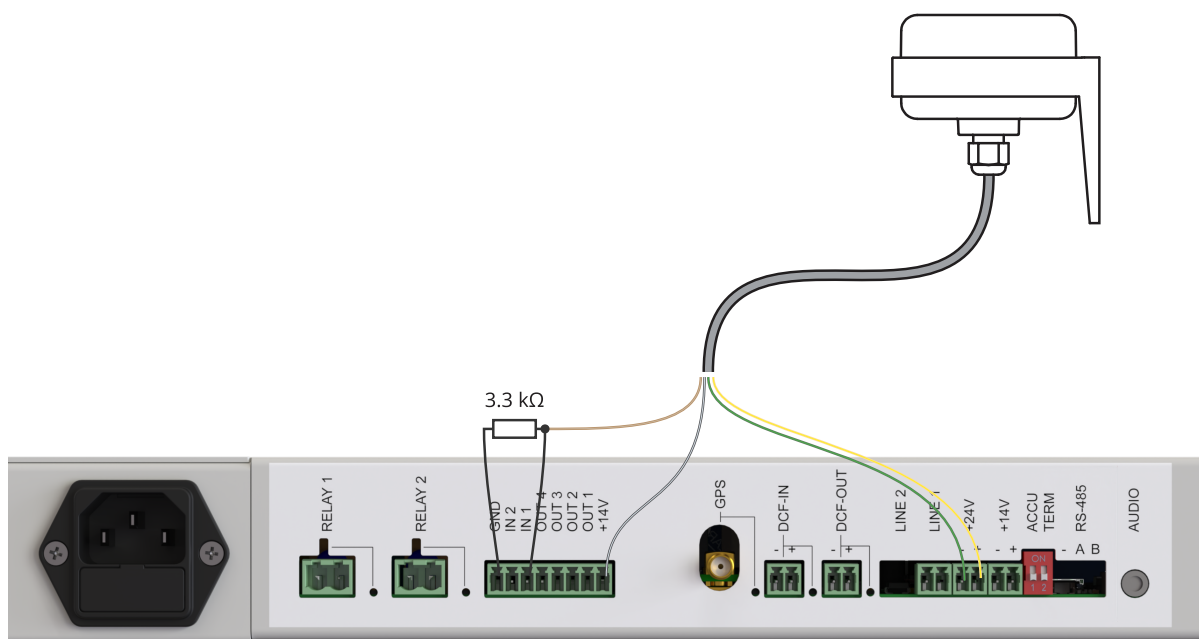
Paramètres du terminal CH1 Max. 250 VAC, max. 6 A, 1500 VA

Connexion d'appareils externes avec une alimentation électrique de 230 VAC

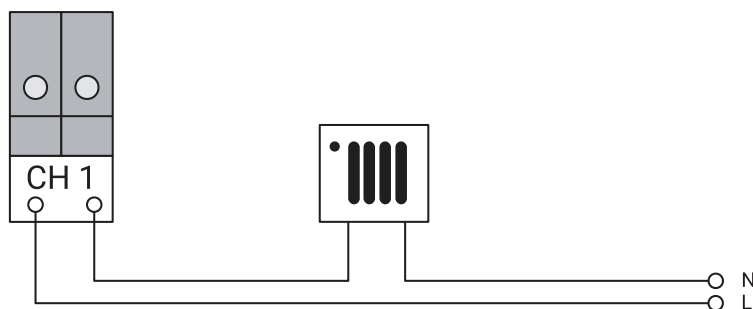

Raccordement des cloches de l'école

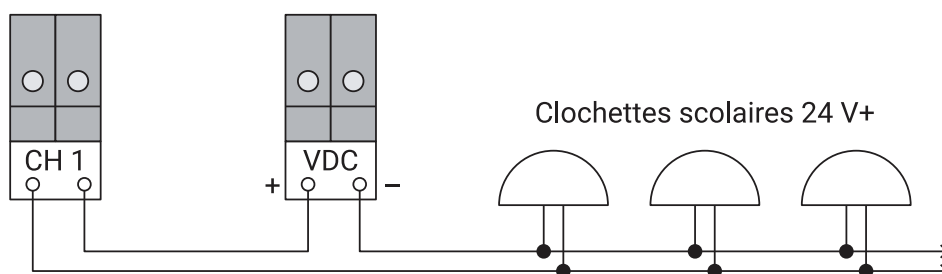

La borne **CH1** ne convient pas à la connexion d'alimentations à découpage.

4.6. Connexion du module de déconnexion



Le module de frappe HN...SSR2 n'est compatible qu'avec l'horloge mère de la série HN 6x !

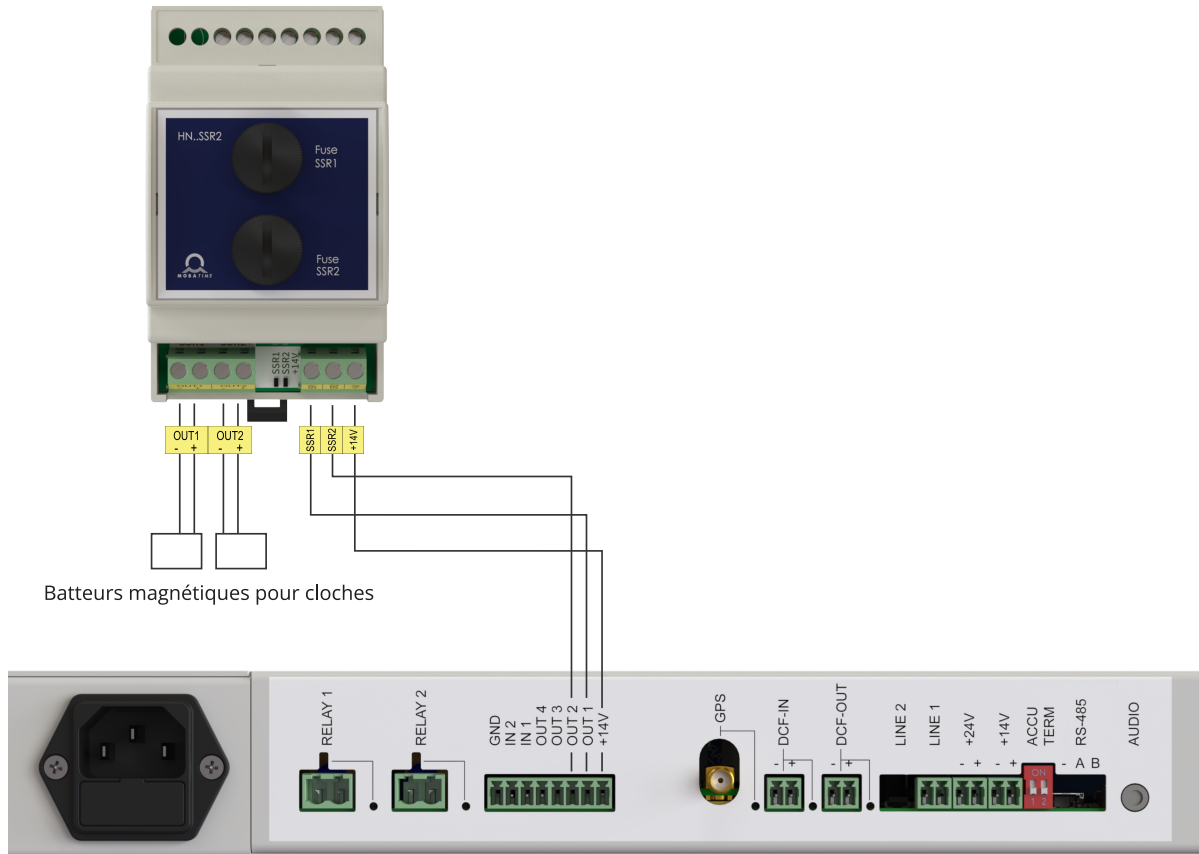

4.7. Synchronisation de l'horloge mère secondaire à l'aide d'une boucle de courant DCF

Cette connexion est utile si vous devez ajouter une autre ligne esclave.

La première horloge (avec la borne **+DCFout-**) sert de source de signal de synchronisation pour les autres horloges.

par exemple HN 61.R

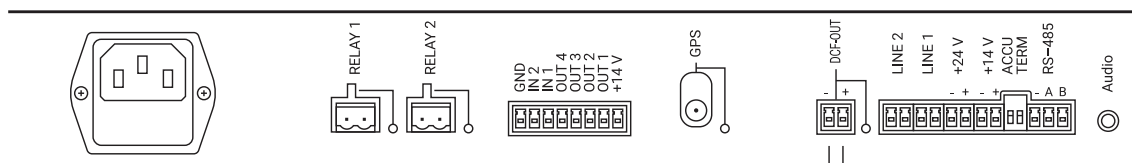

par exemple HN 60.R

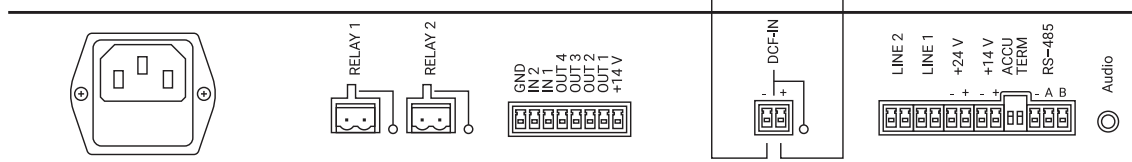

4.8. Blocage de la sortie

Cette fonction est utilisée pour bloquer la fonction de sortie (frappe) lorsque les cloches (par exemple la cloche de la mort) se déplacent en même temps, afin de ne pas endommager les marteaux de frappe ou détruire la cloche.

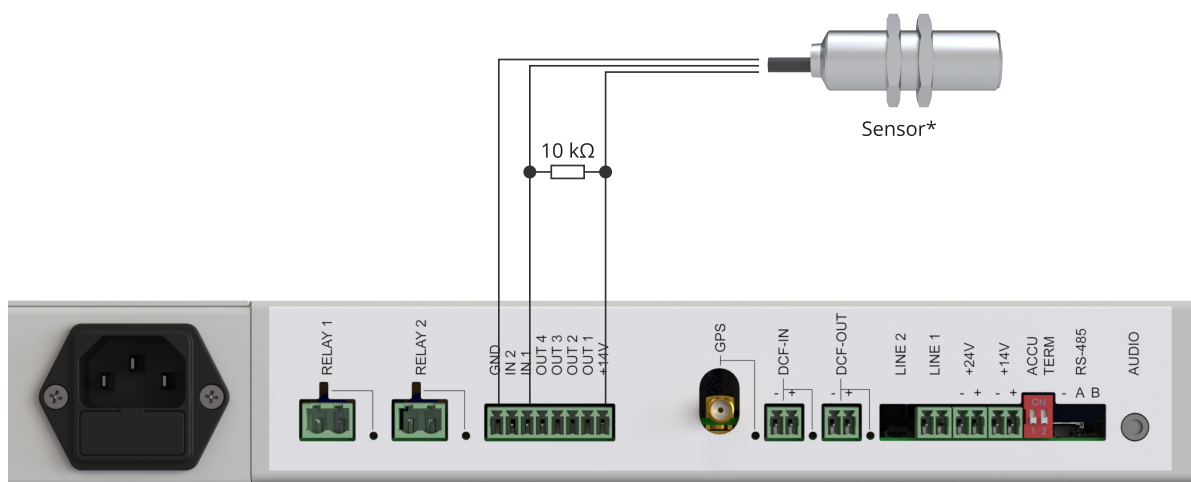

* **Capteur utilisé:** Capteur inductif avec sortie NO (par exemple BES M18MI-NSC80B-BV03)

La fonction est activée par un capteur connecté à l'horloge mère. Si le capteur détecte le mouvement de la cloche, sa sortie se ferme et l'horloge principale bloque la sonnerie. Le blocage a lieu pendant l'activation du capteur et le délai fixé (voir le chapitre Menu principal > Blocage de la sortie). Après ce délai, la sortie est à nouveau activée.

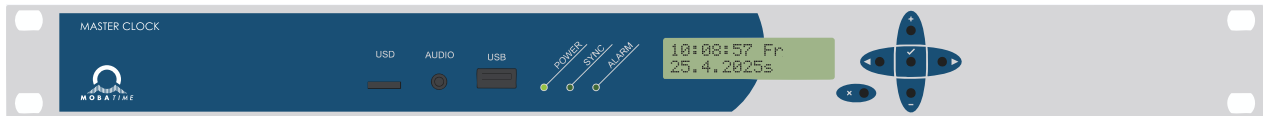

5 Écrans d'information



En mode de base, vous pouvez faire défiler les écrans d'information sur l'écran LCD.

MAÎTRE	Informations sur l'heure et la date, réglage manuel de l'heure et de la date.
LIGNE	Informations sur l'état de la ligne esclave ; ajustement du temps pour la ligne esclave.
CANAL	Informations sur l'état du canal.
STRIKING	Paramètres d'état et de frappe.
	 Affiché uniquement si la frappe est activée.
QUALITÉ DE LA SYNCHRONISATION	Informations sur la réception et la qualité du signal de synchronisation DCF ou GPS.
ALARMES	Utilisé pour les diagnostics et l'aperçu des événements.
VERSION	Informations sur le modèle de l'horloge-mère et la version du logiciel.

Fonctions des boutons :

-  Passer d'un écran d'information à l'autre
-  Retour à l'écran MASTER

 La fonction des boutons est différente pour chaque écran.

5.1. Écran MASTER

Depuis tous les « écrans », vous pouvez revenir à l'écran MASTER en actionnant le bouton de **x** .

L'écran affiche ce qui suit :



10:08:57	L'heure
Fr	Jour de la semaine
I	Indication de l'état du canal (un ou plusieurs sont actifs)
#	Indication de certains canaux verrouillés
#	Indication de l'alarme ou des alarmes dans l'historique des alarmes
25.04.2025	Date
s	Indication DST
USB	Indication USB

Fonction des boutons

-	Correction des secondes ± 30 s : en appuyant sur - entre 0–30 sec. on remet les secondes à 00 ; entre 31–59 sec. on avance à 00 de la minute suivante.
+	Entrer dans le réglage manuel de l'heure et de la date
✓	Accéder au menu principal
maintenir x et appuyer sur ✓	Commutation manuelle des canaux

5.1.1. Réglage manuel de l'heure et de la date

Réglez l'heure et la date manuellement lorsque vous travaillez sans DCF ni récepteur GPS.

L'écran affiche ce qui suit :

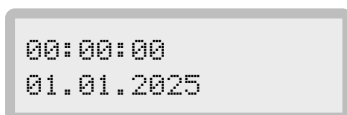

00:00:00	L'heure
01.01.2025	Date

Fonction des boutons

- ✓ Sauvegarder les valeurs saisies et revenir à l'écran MASTER
- ✕ Quitter sans enregistrer

Appuyez sur le bouton **+** . Le curseur clignote maintenant sur la position des heures. Entrez la valeur de l'heure dans le format **hh** → appuyez sur le bouton **▶** → **mm** en utilisant les boutons **+** et **-** . Le curseur clignote maintenant sur la position de la date. Entrez la date dans le formulaire **dd** → appuyez sur le bouton **▶** → **mm** → appuyez sur le bouton **▶** → **yy** .

Confirmez les valeurs réglées en appuyant sur le bouton **✓** .

Le jour de la semaine et l'heure d'été sont réglés automatiquement en fonction du fuseau horaire sélectionné. Le réglage est décrit dans Paramètres du fuseau horaire .

5.2. Écran LINE

Cet écran montre l'état de fonctionnement de la ligne esclave (horloge analogique ou numérique). Pour afficher cet écran, appuyez sur le bouton ► à partir de l'écran MASTER.

L'écran affiche ce qui suit :

```
L1      runnins
12:00   min
```

L1	Ligne
runnins	État des lignes
12:00	Temps de ligne
min	Type de ligne

Fonction des boutons

- Arrêt / démarrage de la ligne esclave
- + Entrer les paramètres de temps de la ligne esclave
-  Lignes d'impulsion uniquement.
- ✓ Entrer le réglage de la ligne esclave (voir le chapitre Paramètres de la ligne esclave)

États de la ligne esclave

stop	La ligne est arrêtée, il est possible de régler la durée de la ligne.
runnins	Fonctionnement normal de la ligne
fast fwd	Temps de rattrapage accéléré
waitins	Ligne en mode attente ; le temps nécessaire pour corriger le temps des horloges esclaves est plus court que le temps nécessaire pour un cycle de rattrapage accéléré.
overload	Ligne surchargée ou court-circuit sur la ligne
12pos+stop	Cycle de rattrapage accéléré avec arrêt automatique à 12h00

5.2.1. Réglage de l'heure de la ligne esclave

Définir le type de ligne d'impulsion esclave en mode `stop` . Régler la même heure sur toutes les horloges esclaves avant de démarrer la ligne. Entrez ce temps comme temps de l'esclave.

Pour accéder à ce réglage, appuyez sur la touche + à partir de l'écran LINE (voir le chapitre Paramètres de la ligne esclave).

Fonction des boutons

- ◀▶ Passer d'un élément à l'autre
- + - Changer d'élément de flashing (maintenir le bouton enfoncé permet de faire défiler les options)
- ✓ Sauvegarde des valeurs modifiées et retour à l'écran LINE
- ✕ Quitter sans enregistrer

Définir la ligne d'impulsion de l'esclave dans le format suivant :

Ligne d'impulsion minute

hh:mm

Ligne d'impulsion en demi-minute

hh:mm:00 ou hh:mm:30

Secondes ligne d'impulsion

hh:mm:ss

5.3. Écran CHANNEL

Cet écran s'affiche lorsque vous appuyez progressivement sur le bouton ► à partir de l'écran MASTER.

5.3.1. Contrôle par programme hebdomadaire actif ou manuel



Le canal CH1 est réglé par défaut sur ce mode de contrôle des canaux.

L'écran affiche ce qui suit :

```
CH1 I # 10:08:57
push btn 001r
```

CH1	Canal sélectionné
I	État du canal
#	Indication du verrouillage du canal
10:08:57	Heure du canal
push btn	Mode de contrôle manuel
001r	Nombre d'enregistrements

Fonction des boutons

✓	Entrée dans la sélection du programme hebdomadaire à éditer (voir le chapitre Programme / Manuellement pour plus de détails).
appui long sur –	Verrouiller / déverrouiller le canal

5.3.2. Changement de canal en fonction des heures de lever et de coucher du soleil calculées



Pour affecter le canal CH1 à la commutation de l'éclairage, vous devez d'abord « libérer » le canal en changeant sa valeur en --- dans le menu Programme / Manuellement .

L'écran affiche ce qui suit :

```
CH1 I # on20:59
Illu. off04:59
```

CH1	Canal sélectionné
0	État du canal
#	Indication du verrouillage du canal
on20:59	Durée d'éclairage ON
off04:59	Durée d'éclairage OFF

Fonction des boutons

- ✓ Entrée dans la correction du réglage des coordonnées et de la commutation des canaux (voir le chapitre Commutation de l'éclairage en fonction de l'heure de lever et de coucher du soleil calculée pour plus de détails).
- appui long sur – Verrouiller / déverrouiller le canal

5.3.3. Écran MUTE – Avance / Retarde la commutation avant / après la sortie audio

L'écran affiche ce qui suit :

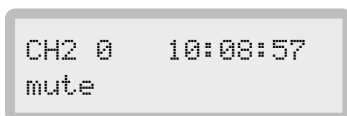

Fonction des boutons

- ✓ Entrée pour avancer / retarder, avant / après le réglage de la sortie audio (voir Commutation du signal MUTE chapitre pour les détails).
- appui long sur – Verrouiller / déverrouiller le canal

5.4. Écran STRIKING

La frappe ne peut être réglée pour cette horloge que si elle dispose d'une sortie audio pour la frappe audio ou si elle est équipée du module complémentaire HN...SSR2 pour cloches ou dulcimers classiques.



Un seul type de grève peut être activé.

Cet écran s'affiche lorsque vous appuyez progressivement sur le bouton ► à partir de l'écran MASTER.

5.4.1. Frapper sur des cloches ou des dulcimers

Fonctionne uniquement si la frappe est activée dans le menu. Affiche la période pendant laquelle la frappe est désactivée, le type de frappe et si la frappe est en cours.

L'écran affiche ce qui suit :

```
Striking  S1 #
Off 22-06  1/4
```

S1 Frappe en cours d'exécution :

- sur OUT1 – S1
- sur OUT2 – S2

Indication de la serrure de frappe

Off 22-06 Période de radiation

1/4 Type de grève

Fonction des boutons

✓ Entrée dans le menu de configuration des frappes (voir le chapitre Frappe classique sur les cloches ou les dulcimers pour plus de détails)

appui long sur – Verrouillage / déverrouillage des fonctions de frappe

5.4.2. Audio Striking (en anglais)

Fonctionnel uniquement si la frappe est activée dans le menu. Affiche la période pendant laquelle la frappe est désactivée et le type de frappe.

L'écran affiche ce qui suit :

```
Audio Striking #
Off 22-06  1/4
```

Indication de la serrure de frappe

Off 22-06 Période de radiation

1/4 Type de grève

Fonction des boutons

- ✓ Entrée dans le menu de configuration des frappes (voir le chapitre Audio Striking (en anglais) pour plus de détails)
- appui long sur –** Verrouillage / déverrouillage des fonctions de frappe

5.5. Écran QUALITÉ DE LA SYNCHRONISATION

Cet écran s'affiche lorsque vous appuyez progressivement sur le bouton ► à partir de l'écran MASTER.

La valeur en % indique la qualité de réception de la dernière heure si la synchronisation a réussi au moins une fois.



La valeur en pourcentage n'est affichée qu'après la première synchronisation réussie.

Si le type de synchronisation IN1+DCF est activé, cet écran apparaît deux fois.

Un astérisque (*) et un espace sont insérés entre IN1 / DCF et le sign., indiquant la source de synchronisation actuellement active :



```
DCF sign.: 100%
Bit:1 No:57 Ok:3
```



```
IN1* sign.: 100%
Bit:1 No:57 Ok:3
```

5.5.1. DCF

L'écran affiche ce qui suit :

```
DCF sign.: 100%
Bit:1 No:57 Ok:3
```

100%

Qualité du signal en pourcentage au cours de la dernière heure

Bit:1

Dernier bit reçu (1 , 0 ou -)

No:57

Nombre de secondes marques (0–58)

Ok:3

Compteur de télégrammes identiques (0–9)

5.5.2. GPS

L'écran affiche ce qui suit :

```
GPS signal 13sat
100% quality
```

13sat

Nombre de satellites en vue du récepteur

100% quality

Qualité du signal GPS au cours de la dernière heure

5.5.3. MSF

L'écran affiche ce qui suit :

```
MSF sign.: 100%  
Bit:1 No:57 Ok:3
```

100%

Qualité du signal en pourcentage au cours de la dernière heure

Bit:1

Dernier bit reçu (1 , 0 ou -)

No:57

Nombre de secondes marques (0–58)

Ok:3

Compteur de télégrammes identiques (0–9)

5.5.4. WWVB

L'écran affiche ce qui suit :

```
WWVB sign.: 100%  
Bit:1 No:57 Ok:3
```

100%

Qualité du signal en pourcentage au cours de la dernière heure

Bit:1

Dernier bit reçu (1 , 0 ou -)

No:57

Nombre de secondes marques (0–58)

Ok:3

Compteur de télégrammes identiques (0–9)

5.6. Écran ALARMES

✔ Ajouté dans la version v1.0.0.

Affiche le mot d'alarme actuel et le nombre d'alarmes actives (mémoire pour 50 alarmes maximum).

L'écran affiche ce qui suit :

```
Alarms: 7
0x0081
```

Alarms: 7

Nombre d'alarmes actives

0x0081

Mot d'alarme actuel

Fonction des boutons

- ✔ Entrée dans la vue des alarmes
- appui long sur – Supprimer l'historique des alarmes

5.6.1. Structure d'alarme

Pour voir les détails de l'alarme, appuyez sur le bouton ✔ . Pour afficher les alarmes plus anciennes, appuyez progressivement sur le bouton + .

Lorsque l'alarme la plus ancienne est atteinte, une nouvelle pression sur le bouton + permet de revenir à l'écran ALARMES. En appuyant sur le bouton ✕ pendant que vous naviguez entre les alarmes les plus anciennes, vous reviendrez également à l'écran ALARMES.

Chaque alarme est marquée du symbole # ou ✕ , de son nom, de l'heure et de la date.

L'écran affiche ce qui suit :

```
AL ✕ Power on
02.05. 10:08:57
```

ou

```
AL # 24h sync
25.04. 10:08:57
```

✕

Indique l'annulation d'une alarme (désactivation)

#

Indique un déclenchement d'alarme (activation)

Power on , 24h sync

Nom de l'alarme

02.05. , 25.04.

Date

10:08:57

L'heure

5.6.2. Liste des alarmes possibles

- DCF sync
- GPS sync
- DCF+I1 sync
- ACCU ovr
- VDC ovr
- 24h sync
- Power on
- Calibration
- L1 overload

5.7. Écran VERSION

Cet écran s'affiche lorsque vous appuyez progressivement sur le bouton ► à partir de l'écran MASTER.

L'écran affiche ce qui suit :

```
HN61.R.S4  
v1.4.0    0x0081
```

HN61.R.S4

Type d'horloge maîtresse

v1.4.0

Version du logiciel (à jour à l'adresse 27.05.26)

0x0081

Code d'état

Fonction des boutons

✓

Entrée dans le menu service



L'entrée dans le menu de service n'est possible qu'à des fins de service !

6 Menu principal

Appuyez sur la touche ✓ pour accéder au menu principal à partir de l'écran MASTER.

L'écran affiche ce qui suit :

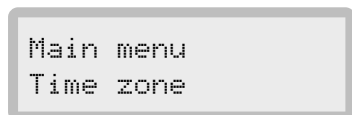

Options

Synchronization	Configurer la source de synchronisation, voir le chapitre Paramètres de synchronisation
Time zone	Configuration du fuseau horaire, voir le chapitre Paramètres du fuseau horaire
Slave line 1	Configuration des paramètres de la ligne esclave, voir le chapitre Paramètres de la ligne esclave
Channel setup	Réglage des paramètres du canal de commutation, voir le chapitre Réglages du canal – Paramètres du canal
Week program	Modifier le programme hebdomadaire, voir le chapitre Programme hebdomadaire
Strikins	Réglage des paramètres de frappe, voir le chapitre Frappant
Load channel	Charger un programme de commutation préchargé par USB dans l'horloge maîtresse, voir le chapitre Canaux de chargement
Output blockins	Configuration du verrouillage de la sortie de grève, voir le chapitre Blocage de la sortie

Fonction des boutons

◀▶	Passer d'une option à l'autre
✓	Entrer dans le réglage de l'élément
×	Retour à l'écran MASTER

6.1. Paramètres de synchronisation

Le type de synchronisation est préréglé sur **GPS**.

Dans le menu principal, appuyez sur le bouton ► pour sélectionner **Synchronization** et procédez à son réglage en appuyant sur le bouton ✓.

L'écran affiche ce qui suit :



Fonction des boutons

+ -	Modifier l'élément clignotant
✓	Sauvegarde de la valeur saisie et retour au menu principal
x	Quitter sans enregistrer et revenir au menu principal

6.1.1. Options

Sources de synchronisation

DCF	Synchronisation du récepteur DCF (sortie intégrée) – voir aussi le chapitre Connexion DCF
GPS	Synchronisation intégrée du récepteur GPS – voir également le chapitre Connexion de l'antenne GPS
MSF	Synchronisation du récepteur MSF (entrée DCF)
WWVB	Synchronisation WWVB receive (entrée DCF)
IN1	Synchronisation par une source DCF synthétique externe – voir aussi le chapitre Synchronisation de l'horloge mère secondaire à l'aide d'une boucle de courant DCF <ul style="list-style-type: none">par exemple, pour la combinaison de l'horloge-mère avec un récepteur GPS externe
IN1+DCF	Synchronisation par deux signaux DCF – redondance des signaux <ul style="list-style-type: none">La source de signal principale est IN1 (par exemple, un récepteur GPS externe).Le passage à une source de signal secondaire (par exemple, un récepteur DCF) se produit lorsque le signal primaire est perdu.La rétrocession intervient après le rétablissement du signal primaire

6.2. Paramètres du fuseau horaire

Cette fonction permet de définir les fuseaux horaires de la ligne esclave, du canal, de l'heure locale et de la source de synchronisation.



Voir tous les fuseaux horaires MOBATIME disponibles dans le chapitre Tableau des fuseaux horaires .

Dans le menu principal, appuyez sur le bouton ► pour sélectionner le **Time zone** et procédez à son réglage en appuyant sur le bouton ✓ .

Le menu contient deux pages.

Page 1, l'écran affiche ce qui suit :

```
Line TZ:      2
Channel TZ:   2
```

Page 2, l'écran affiche ce qui suit :

```
Local TZ:     2
Sync TZ:      2
```

Fonction des boutons

+ -	Passer d'une page à l'autre
✓	Entrer dans le réglage de l'élément
×	Retour au menu principal

Fonction des boutons en mode « édition d'éléments »

◀▶	Passer d'un élément à l'autre
+ -	Changer d'élément de flashing (maintenir le bouton enfoncé permet de faire défiler les options)
✓	Sauvegarder les valeurs modifiées et revenir à l'affichage de la page
×	Quitter sans enregistrer et revenir à l'affichage de la page

6.3. Paramètres de la ligne esclave

Réglez les paramètres de la ligne esclave L1 en fonction du type d'horloge esclave connectée, entrez le type de ligne, l'impulsion, la longueur de l'intervalle et le type de cycle.

Dans le menu principal, appuyez sur le bouton ► pour sélectionner la `Slave line 1` et entrez dans son réglage en appuyant sur le bouton ✓ .



Avant de démarrer le système, vérifiez toujours que le type de ligne correspond au type d'horloges esclaves connectées.
Voir le chapitre Connexion de la ligne esclave pour plus de détails.

Le menu contient quatre pages :

6.3.1. Réglages du type de ligne

L'écran affiche ce qui suit :

```
L1      type:min
cykH  imp15  sap15
```

<code>min</code>	Type de ligne esclave
<code>cykH</code>	Cycle
<code>imp15</code>	Longueur du type de ligne
<code>sap15</code>	Longueur de l'écart

Fonction des boutons en mode « édition d'éléments »

◀▶	Passer d'un élément à l'autre
+ -	Changer d'élément de flashing (maintenir le bouton enfoncé permet de faire défiler les options)
✓	Sauvegarder les valeurs modifiées et revenir à l'affichage de la page
×	Quitter sans enregistrer et revenir à l'affichage de la page

6.3.1.1. Options

Type de ligne esclave

Sélectionner le type de ligne esclave en fonction du type d'horloge esclave :

<code>min</code>	Pour les horloges commandées par des impulsions minutes
<code>1/2m</code>	Pour les horloges commandées par des impulsions d'une demi-minute
<code>sec</code>	Pour les horloges commandées par des impulsions secondes
<code>code</code>	Pour les horloges contrôlées par le code série MOBATIME
<code>MBL</code>	Pour les horloges contrôlées par MOBALine

Cycle

Sélectionner le cycle des lignes d'impulsion en fonction du mode de fonctionnement de l'horloge esclave :

- H** Demi-journée, 12 heures (horloge analogique)
- D** Tous les jours, 24 heures (horloge numérique)

Paramètres d'impulsion

Longueur de la ligne d'impulsion

Saisir la durée de l'impulsion en dixièmes de secondes :

`imp(01-99)` Durée de l'impulsion en dixièmes de secondes

Longueur de l'écart

Entrer la durée de l'intervalle entre les impulsions en mode d'avance rapide en dixièmes de secondes :

`sap(01-99)` Durée de l'intervalle en dixièmes de secondes

Valeurs par défaut recommandées

Valeurs par défaut recommandées pour les lignes de minutes et de demi-minutes :



`imp15` Durée de l'impulsion 1,5 s

`sap15` Longueur de l'écart 1,5 s

Valeurs par défaut recommandées pour la deuxième ligne :



`imp03` Durée de l'impulsion 0,3 s

`sap02` Longueur de l'écart 0,2 s



Pour la deuxième ligne, `imp` + `sap` ne doit pas être supérieur à `10`. Si `imp` + `sap` est égal à `10`, le mode avance rapide n'est pas possible.

6.3.2. Réglages de l'état de la ligne

L'écran affiche ce qui suit :

```
Set state
  runnins
```

Fonction des boutons en mode « édition d'éléments »

◀▶	Passer d'un élément à l'autre
+ -	Changer d'élément de flashing (maintenir le bouton enfoncé permet de faire défiler les options)
✓	Sauvegarder les valeurs modifiées et revenir à l'affichage de la page
×	Quitter sans enregistrer et revenir à l'affichage de la page

6.3.2.1. États de la ligne

Vous pouvez définir les états de ligne suivants :

<code>run</code>	La ligne commence
<code>stop</code>	La ligne s'arrête
<code>12pos+stop</code>	La ligne s'étend jusqu'à 12:00 en mode avance rapide, puis s'arrête



Si le type de ligne MOBALine est défini, l'arrêt de la ligne mettra l'horloge analogique esclave sur les positions 12:00.

6.3.3. Réglages du mouvement de l'aiguille des minutes



Ce réglage n'est disponible que si le type de ligne esclave est réglé sur `MBL` (MOBALine).

L'écran affiche ce qui suit :

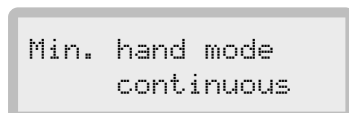

Fonction des boutons en mode « édition d'éléments »

◀▶	Passer d'un élément à l'autre
+ -	Changer d'élément de flashing (maintenir le bouton enfoncé permet de faire défiler les options)
✓	Sauvegarder les valeurs modifiées et revenir à l'affichage de la page
×	Quitter sans enregistrer et revenir à l'affichage de la page

6.3.3.1. Modes de déplacement

Vous pouvez définir les modes suivants pour la MOBALine :

<code>continuous</code>	Rotation continue des aiguilles
<code>Minute</code>	L'aiguille des minutes se déplace par pas d'une minute
<code>1/2 minute</code>	L'aiguille des minutes se déplace par pas de 1/2 minute

6.3.4. Réglages du décalage

La sortie ligne peut être réglée sur un fuseau différent de celui de l'horloge mère.

Par défaut, le décalage est fixé à 0.

En définissant une valeur négative / positive, l'heure sur la ligne est retardée / avancée de la valeur définie sur le décalage défini, par exemple, à une valeur de décalage de -1,00 secondes, l'heure sur la ligne est retardée de 1 seconde par rapport à l'heure de l'horloge maîtresse.

L'écran affiche ce qui suit :

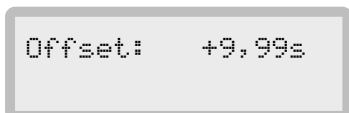

Fonction des boutons en mode « édition d'éléments »

- ◀▶ Passer d'un élément à l'autre
- + - Changer d'élément de flashing (maintenir le bouton enfoncé permet de faire défiler les options)
- ✓ Sauvegarder les valeurs modifiées et revenir à l'affichage de la page
- ✕ Quitter sans enregistrer et revenir à l'affichage de la page

6.3.4.1. Réglages du décalage

Plage de changement de vitesse -9,99 s à +9,99 s

Ajustez étape par étape :

- + / - Valeur positive / négative
- 0-9 Unités de secondes
- 00-99 Des dizaines de millisecondes

Fonctions des boutons :

- ◀▶ Passer d'une page à l'autre
- ✓ Entrer dans le réglage de l'élément
- ✕ Retour au menu principal

6.4. Réglages du canal – Paramètres du canal

Cette fonction permet de définir le mode de commutation des canaux.

Dans le menu principal, appuyez sur la touche ► pour sélectionner `Channel setup` et procédez à son réglage en appuyant sur la touche ✓ .

Le menu contient trois pages :

6.4.1. Programme / Manuellement

Dans le menu principal, appuyez sur la touche ► pour sélectionner `Channel setup` et procédez à son réglage en appuyant sur la touche ✓ .

Ce menu permet de définir le mode de commutation manuelle du canal.



Pour affecter le canal CH1 au programme / à la commutation manuelle, vous devez d'abord « libérer » le canal en changeant sa valeur en `---` dans le menu Commutation de l'éclairage en fonction de l'heure de lever et de coucher du soleil calculée .

L'écran affiche ce qui suit :

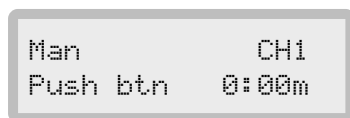

<code>Man</code>	Réglage du canal
<code>CH1</code>	Canal sélectionné
<code>Push btn</code>	Mode de commutation
<code>0:00m</code>	Période prédéfinie lorsque la minuterie est sélectionnée

Fonction des boutons en mode « édition d'éléments »

◀▶	Passer d'un élément à l'autre
+ -	Changer d'élément de flashing (maintenir le bouton enfoncé permet de faire défiler les options)
✓	Sauvegarder les valeurs modifiées et revenir à l'affichage de la page
×	Quitter sans enregistrer et revenir à l'affichage de la page

6.4.1.1. Options du mode de commutation

Vous pouvez définir les modes de commutation suivants :

<code>timer</code>	En appuyant simultanément sur les touches × et ✓ , le canal passe à la période prédéfinie 00:01–15:59 (MM:SS).
<code>on / off</code>	Appuyez sur les boutons pour allumer, appuyez à nouveau sur les boutons pour éteindre.
<code>Push btn</code>	La chaîne est activée lorsque les touches sont maintenues enfoncées (par défaut).

6.4.1.2. Sélection des canaux

Vous pouvez régler les chaînes suivantes :

CH1 - CH2 , AUD , ---

6.4.2. Commutation de l'éclairage en fonction de l'heure de lever et de coucher du soleil calculée

Dans le menu principal, appuyez sur la touche ► pour sélectionner **Channel setup** et procédez à son réglage en appuyant sur la touche ✓ .

Les heures calculées s'appliquent aux coordonnées géographiques spécifiées. Pour les lieux présentant des conditions spécifiques, il est possible d'ajuster l'heure d'allumage et d'extinction du canal.

En réglant la valeur sur la valeur positive, on accélère l'allumage le soir et on prolonge l'extinction le matin.

Exemple :



Pas de correction	19:20–6:32
Correction +10 min	19:10–6:42
Correction -10 min	19:30–6:22



Pour affecter le canal CH1 à la commutation de l'éclairage, vous devez d'abord « libérer » le canal en changeant sa valeur en --- dans le menu Programme / Manuellement .

L'écran affiche ce qui suit :

```
I11u. CH3 K +00m
50°00'N 15°00'E
```

I11u.	Mode canal
CH3	Canal sélectionné
+00m	Correction de l'interrupteur
50°00'N	Latitude
15°00'E	Longitude

6.4.2.1. Sélection des canaux

Vous pouvez régler les chaînes suivantes :

CH1 - CH2 , AUD , ---



Le canal ne peut pas être sélectionné s'il est déjà réglé sur la commutation manuelle ou la commutation MUTE.

6.4.2.2. Correction de l'interrupteur d'éclairage

Vous pouvez régler la correction de l'interrupteur d'éclairage :

`-99m à +99m` Gamme de correction des périodes d'éclairage

6.4.2.3. Plage de coordonnées

Vous pouvez définir la plage de coordonnées :

`0°00" à 89°59" N (S)` Latitude

`0°00" à 179°59" E (W)` Longitude

6.4.3. Commutation du signal MUTE

Ce menu permet de régler la commutation du signal MUTE de l'amplificateur externe et son avance avant et après la sortie audio. Il ne peut être utilisé qu'avec une horloge à sortie audio.

L'écran affiche ce qui suit :

```
Mute CH2
Pre: 10 Post: 05
```

`CH2` Canal sélectionné

`Pre: 10` Avancer avant l'audio

`Post : 05` Délai après l'audio

6.4.3.1. Sélection des canaux

Vous pouvez régler les chaînes suivantes :

`CH1 - CH2 , AUD , ...`



Le canal ne peut pas être sélectionné s'il est déjà réglé sur la commutation manuelle ou la commutation d'éclairage.

6.4.3.2. Plage d'avance / de retard

Vous pouvez régler l'avance avant / le retard après l'audio :

`Pre: 00-99` (0,0–9,9 s)
Avance avant la sortie audio (unité de 100 ms)

Par exemple, `10` signifie que MUTE s'active une seconde plus tôt.

`Post: 00-99` (0,0–9,9 s)
Délai après la sortie audio (unité de 100 ms)

Par exemple, `05` signifie que MUTE s'éteint 500 ms après la fin de la période d'attente.

Fonctions des boutons :

- ◀▶ Passer d'une page à l'autre
- ✓ Entrer dans le réglage de l'élément
- ✕ Retour au menu principal

6.5. Programme hebdomadaire

Permet d'éditer le programme de commutation de la chaîne sélectionnée. Capacité de 399 lignes de programme. Les entrées du programme hebdomadaire peuvent être modifiées, ajoutées ou supprimées.

Dans le menu principal, appuyez sur le bouton ► pour sélectionner le `Weekly Program` et procédez à son réglage en appuyant sur le bouton ✓ .

L'écran affiche ce qui suit :

```
Week Program
CH1 005 records
```

`CH1`

Canal sélectionné

`005`

Nombre d'enregistrements sauvegardés pour le canal sélectionné

Fonction des boutons en mode « édition d'éléments »

- + - Sélection du canal : `CH1` - `CH2` , `AUD`
- ✓ Entrée pour consulter les dossiers
- × Retour au menu principal

6.5.1. Voir et éditer les enregistrements de programme pour CH Switch Channel

Appuyez sur ✓ pour accéder à la liste des enregistrements. S'il n'y a pas d'enregistrements dans le programme de commutation, la `Blank list` s'affiche.

```
xx:xx:00 I
xx.xx. *****
```

`xx:xx:00`

L'heure

`I`

Mode de commutation (marche / arrêt / impulsion)

`xx.xx.`

Date

`*****`

Jour de la semaine : Mo-Su

6.5.1.1. Ajout d'un nouvel enregistrement

L'écran affiche soit une `Blank list` , soit une entrée modifiable. Appuyez sur + .

6.5.1.2. Suppression d'un enregistrement

Utilisez les touches ◀ ▶ pour sélectionner l'enregistrement souhaité. Appuyez ensuite sur - .

Fonction des boutons

◀▶	Passer d'un enregistrement à l'autre
+	Ajouter un nouvel enregistrement
-	Supprimer l'enregistrement sélectionné
✓	Modifier l'enregistrement sélectionné
×	Retour à la sélection du canal

Fonction des boutons en mode « édition d'éléments »

◀▶	Passer d'un élément à l'autre
+ -	Changer d'élément de flashing (maintenir le bouton enfoncé permet de faire défiler les options)
✓	Sauvegarder l'enregistrement édité
×	Quitter sans enregistrer et revenir à la liste des enregistrements

6.5.1.3. Options

Saisir les données suivantes étape par étape.

L'heure

hh:mm:ss

Si vous introduisez la valeur **xx** dans le champ de l'heure (**hh:mm**), cette position sera toujours considérée comme valide.

- **xx:00:00** → la séquence sera active toutes les heures complètes
- **10:xx:00** → la séquence sera active chaque minute complète de la dixième heure

Modes de commutation

I

Allumer

O

Éteindre

s:xx

Le canal sera activé pour une durée spécifique (01–99 s) ; la durée est réglée en secondes (par exemple, **s05** = 5 s).

Date

dd.mm.

Si vous saisissez la valeur **xx** dans le champ date (**dd.mm.**), cette position sera toujours considérée comme valide.

- **xx.04.** → la commande sera exécutée tous les jours du mois d'avril
- **25.xx.** → la commande sera exécutée chaque 25 du mois

Jour de la semaine

L'exécution du programme se fait les jours de la semaine dans l'ordre suivant : lundi → mardi → mercredi → jeudi → vendredi → samedi → dimanche.

- * Jour où la ligne de programme sera exécutée
- Jour où la ligne de programme ne sera pas exécutée

6.5.2. Visualiser et éditer les enregistrements audio du programme AUD

La lecture n'est possible qu'à partir d'une clé USB connectée.

L'écran affiche ce qui suit :



xx:xx:00	L'heure
99	Numéro du fichier audio
xx.xx.	Date
*****	Jour de la semaine : Lundi-dimanche

Fonction des boutons

◀▶	Passer d'un enregistrement à l'autre
+	Ajouter un nouvel enregistrement
-	Supprimer l'enregistrement sélectionné
✓	Modifier l'enregistrement sélectionné
×	Retour à la sélection du canal

Fonction des boutons en mode « édition d'éléments »

◀▶	Passer d'un élément à l'autre
+ -	Changer d'élément de flashing (maintenir le bouton enfoncé permet de faire défiler les options)
✓	Sauvegarder l'enregistrement édité
×	Quitter sans enregistrer et revenir à la liste des enregistrements

Saisir les données suivantes étape par étape.

6.5.2.1. L'heure

- hh:mm:ss
- Si vous introduisez la valeur **xx** dans le champ de l'heure (**hh:mm**), cette position sera toujours considérée comme valide.
- **xx:00:00** → la séquence sera active toutes les heures complètes
 - **10:xx:00** → la séquence sera active chaque minute complète de la dixième heure

6.5.2.2. Modes de commutation

I	Allumer
O	Éteindre
S:xx	Le canal sera activé pour une durée spécifique (01–99 s)

6.5.2.3. Date

dd.mm.	Si vous saisissez la valeur xx dans le champ date (dd.mm.), cette position sera toujours considérée comme valide. <ul style="list-style-type: none">• xx.04. → la commande sera exécutée tous les jours du mois d'avril• 25.xx. → la commande sera exécutée chaque 25 du mois
--------	--

6.5.2.4. Jour de la semaine

L'exécution du programme se fait les jours de la semaine dans l'ordre suivant : lundi > mardi > mercredi > jeudi > vendredi > samedi > dimanche.

*	Jour où la ligne de programme sera exécutée
–	Jour où la ligne de programme ne sera pas exécutée

6.5.2.5. Préparation des fichiers audio

Sur votre PC, préparez des fichiers audio au format .wav avec les paramètres suivants :

Canaux audio	2
Résolution	16
Taux d'échantillonnage	48 000 Hz
Nom du fichier	Numéro 1 à 255 avec l'extension de fichier .wav (par exemple 25.wav)

Placez ce fichier audio préparé sur la clé USB dans son répertoire racine.

6.6. Frappant

Cette fonction est utilisée pour configurer la frappe.

Dans le menu principal, appuyez sur le bouton ► pour sélectionner **Striking** et procédez à son réglage en appuyant sur le bouton ✓.

Le menu contient deux pages :

6.6.1. Frappe classique sur les cloches ou les dulcimers

Cette fonction permet de régler les paramètres et le type de sonnerie sur les cloches ou les dulcimers utilisant des marteaux électriques. La commutation des marteaux électriques est réalisée au moyen du module supplémentaire HN...SSR2. **Par défaut, la frappe est désactivée.

Lorsqu'il est activé, l'écran affiche ce qui suit :

```
Strike off22-05h
1/2 I02 P18 Ph10
```

off22-05h

Période de radiation

1/2

Type de frappe

I02

Longueur de l'impulsion

P18

Longueur de l'écart

Ph10

Longueur de l'écart entre 1/4 et heure de sonnerie à 1/4 de sonnerie Type de sonnerie

Fonction des boutons en mode « édition d'éléments »

◀▶

Passer d'un élément à l'autre

+ -

Changer d'élément de flashing (maintenir le bouton enfoncé permet de faire défiler les options)

✓

Sauvegarder les valeurs modifiées et revenir à l'affichage de la page

×

Quitter sans enregistrer et revenir à l'affichage de la page

6.6.1.1. Types d'impacts

Vous pouvez définir les types de frappes suivants :

1/4

La sortie 1 est toujours activée aux minutes 15, 30, 45 et 00
La sortie 2 est activée à l'heure pleine avec le nombre de coups d'heure.

1/2

La sortie 1 est toujours activée à la minute 30 (1 coup) et à l'heure pleine avec le nombre de coups de l'heure

1/1

La sortie 1 est toujours activée à l'heure pleine avec le nombre de gâches horaires.

1/0

La sortie 1 est toujours activée à l'heure pleine (1 coup)

Nombre de coups / Sortie

Type de frappe	minute 15	minute 30	minute 45	minute 60	heure complète
1/4 ¹	1 / OUT 1	2 / OUT 1	3 / OUT 1	4 / OUT 1	1-12 / OUT 2
1/2	–	1 / OUT 1	–	–	1-12 / OUT 1
1/1	–	–	–	–	1-12 / OUT 2
1/0	–	–	–	1 / OUT 1	–

¹ Lorsqu'il sonne tous les quarts d'heure, il sonne généralement un quart d'heure sur la cloche au ton plus aigu et des heures entières sur la cloche au ton plus grave.

6.6.2. Audio Striking (en anglais)

Cette fonction permet de définir les paramètres et le type de sonorisation sur la sortie audio. Elle n'est disponible que pour les variantes dotées d'une sortie audio. Pendant la frappe audio, le son des cloches (ou des dulcimers ou d'autres appareils audio) provenant d'enregistrements stockés sur une clé USB connectée est diffusé sur la sortie audio.

Lorsque la fonction est activée, le canal de commutation hebdomadaire pour la sortie audio est verrouillé. Ce canal ne peut pas être déverrouillé tant que la fonction d'activation de la sortie audio est activée. Par défaut, la frappe audio est désactivée.

Lorsqu'il est activé, l'écran affiche ce qui suit :

```
Audio off 22-05h
1/2 Ph10
```

22-05h

Période de radiation

1/2

Type de frappe

Ph10

Écart entre la sonnerie du 1/4 et celle de l'heure au 1/4 Type de sonnerie

Fonction des boutons en mode « édition d'éléments »

- ◀▶ Passer d'un élément à l'autre
- + - Changer d'élément de flashing (maintenir le bouton enfoncé permet de faire défiler les options)
- ✓ Sauvegarder les valeurs modifiées et revenir à l'affichage de la page
- × Quitter sans enregistrer et revenir à l'affichage de la page

Si nécessaire, il est possible de préparer vos propres fichiers audio avec les sons décrits ci-dessous :

Canaux audio	2
Résolution	16
Taux d'échantillonnage	48 000 Hz
Nom de fichier requis	<p>Extensions de fichiers <code>*.wav</code></p> <ul style="list-style-type: none"> • Pour la sonnerie au 1/4 d'heure : <code>bell15.wav</code> • Pour la frappe à la 1/2 heure : <code>bell30.wav</code> • Pour la sonnerie au 3/4 d'heure : <code>bell45.wav</code> • Pour une frappe à l'heure pleine : <code>bell60.wav</code> • Pour la frappe d'un nombre d'heures entières : <code>bellxh.wav</code>, où <code>x</code> est l'heure à laquelle le fichier est joué (les fichiers doivent être préparés pour la frappe d'une journée entière – <code>bell1h.wav</code> à <code>bell12h.wav</code>).

Fichiers audio

Type de frappe	minute 15	minute 30	minute 45	minute 60	heure complète
1/4	<code>bell15.wav</code>	<code>bell30.wav</code>	<code>bell45.wav</code>	<code>bell60.wav</code>	<code>bellxh.wav</code>
1/2	–	<code>bell30.wav</code>	–	–	<code>bellxh.wav</code>
1/1	–	–	–	–	<code>bellxh.wav</code>
1/0	–	–	–	<code>bell1h.wav</code>	–

Un seul type de frappe peut être activé à la fois. La frappe active est alors affichée dans les écrans d'information.

Fonctions des boutons :

◀▶	Passer d'une page à l'autre
✓	Entrer dans le réglage de l'élément
✕	Retour au menu principal

6.7. Canaux de chargement

Si la clé USB est insérée dans le connecteur USB, vous pouvez charger des programmes de commutation préparés dans l'horloge-mère. Lors du chargement, les entrées existantes dans la mémoire pour tous les programmes de commutation seront effacées.

Les programmes de commutation sont générés par le logiciel `Switch Editor Basic`.

Placez le fichier `hn60.swprog` dans le répertoire racine de la clé USB. Insérez la clé USB dans le connecteur USB.

Dans le menu principal, appuyez sur le bouton ► pour sélectionner `Load channels` et procédez à son réglage en appuyant sur le bouton ✓.

L'écran affiche le nombre d'enregistrements trouvés dans le fichier `hn60.swprog` :

```
Save Program  ?
Records:      005
```

Appuyez sur la touche ✓. Le canal de commutation est alors chargé dans la mémoire interne et l'horloge maîtresse est redémarrée. Après le redémarrage, vous pouvez déconnecter la clé USB.

Si le fichier requis n'est pas disponible, l'écran affiche le message suivant :

```
Save Program  ?
Records:      000
```

Si vous continuez à appuyer sur la touche ✓, l'écran affiche ce qui suit :

```
Nothing to save
```

Fonctions des boutons :

- ✓ Sauvegarde des enregistrements des canaux et réinitialisation de l'horloge principale
- ✕ Quitter sans enregistrer et revenir au menu principal

6.8. Blocage de la sortie

Cette fonction est utilisée pour bloquer la sortie de frappe.

Cette fonction est utilisée si la frappe et la sonnerie sont reliées aux mêmes cloches ou dulcimers (par exemple, glas). Si l'horloge mère commence à sonner en même temps que la sonnerie (mouvement des cloches), les marteaux de la sonnerie ou les cloches peuvent être endommagés.

La fonction de blocage de la désactivation est assurée par l'horloge-mère, qui reçoit l'information sur le mouvement de la cloche du capteur externe connecté. Elle doit être positionnée de façon à détecter le mouvement des cloches (voir le chapitre Blocage de la sortie). Tant que les cloches sont en mouvement, la frappe est bloquée, puis le blocage est prolongé du temps défini sur la première page du menu.

Dans le menu principal, appuyez sur le bouton ► pour sélectionner la `Blockins output` et procédez à son réglage en appuyant sur le bouton ✓.

Le menu contient deux pages :

Fonctions des boutons :

- ◀▶ Passer d'une page à l'autre
- ✓ Entrer dans le réglage de l'élément sur la page en cours
- ✕ Retour au menu principal

6.8.1. Réglage du temps de blocage de la sortie ajoutée

Réglage du temps de blocage de la sortie ajoutée et activation de la fonction de sortie de secours.

L'écran affiche ce qui suit :

```
Blockins time:10
chan:- strike: *
```

- `Blockins time: 10` Temps de blocage en [s]
- `chan:-` Activation du blocage du canal (pas encore mis en œuvre)
- `strike: *` Activation du blocage de la frappe sur les cloches

6.8.1.1. Temps de blocage

Vous pouvez définir le temps de blocage :

- `Blockins time (00-99)` Saisir le type de blocage dans la plage 00–99 (par défaut 10 s)

6.8.1.2. Blocage activé / désactivé

Vous pouvez définir si le blocage est activé ou désactivé :

- Blocage désactivé (par défaut)
- * Blocage sur

6.8.2. Sélection du type de contact de contrôle

L'écran affiche ce qui suit :

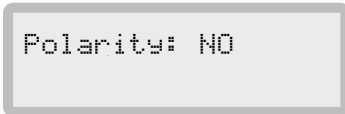

Fonction des boutons en mode « édition d'éléments »

- ◀▶ Passer d'un élément à l'autre
- + - Changer d'élément de flashing (maintenir le bouton enfoncé permet de faire défiler les options)
- ✓ Sauvegarder les valeurs modifiées et revenir à l'affichage de la page
- × Quitter sans enregistrer et revenir à l'affichage de la page

6.8.2.1. Polarité

- NC Le capteur est fermé lorsque la cloche n'est pas en mouvement (normalement fermé).
- NO Le capteur est fermé lorsque la cloche est en mouvement (normalement ouvert)

7 Menu des services



L'entrée dans le menu de service n'est possible qu'à des fins de service !

Sur screen VERSION appuyez sur la touche ✓ pour entrer dans le menu service.

L'écran affiche ce qui suit :

```
Service menu
Current limits
```

Options

Current limits

Réglage des limites de courant pour les sorties, voir le chapitre Limites actuelles

Line parameters

Réglage des paramètres de l'esclave à impulsion, voir le chapitre Paramètres de ligne

Language

Réglage de la langue, voir le chapitre Langue

Week correction

Réglage de la correction de la semaine, voir le chapitre Correction de la semaine

Delete memory

Invoquer les paramètres par défaut, voir le chapitre Effacer la mémoire

Firmware update

Demander la mise à jour du micrologiciel, voir le chapitre Mise à jour du micrologiciel



Ce réglage n'est disponible que lorsque la clé USB est connectée au connecteur USB.

Fonction des boutons



Passer d'une page à l'autre



Entrer dans le réglage de l'élément



Retour à l'écran VERSION

7.1. Limites actuelles

Réglage des limites de courant pour les sorties.

Dans le menu Service, appuyez sur le bouton ► pour sélectionner **Current limits** et procédez à son réglage en appuyant sur le bouton ✓ .

L'écran affiche ce qui suit :

```
L1: 150 DC: 50
Accu: 50 A: 0.1W
```

L1: 150

Limite de courant pour la ligne esclave (lorsque le courant est atteint, l'horloge maîtresse signale l'état de surcharge)

DC: 50

Limite de courant pour la sortie 24 V

Accu: 50

Limite de courant pour la sortie Accu (14 V)

A: 0.1W

Puissance disponible en watts, qui peut être distribuée en sorties (non paramétrable)

Les limites de courant sont exprimées en mA.

La puissance disponible sommaire (A:) est calculée par la formule :

$$P[W] = 8,3 - \text{Accu}[A] \times 14 + (\text{Ligne}[A] + \text{DC}[A]) \times 25$$

Fonction des boutons

- ✓ Entrer dans le réglage de l'élément
- ✕ Retour au menu Service

Fonction des boutons en mode « édition d'éléments »

- ◀▶ Passer d'un élément à l'autre
- + - Changer d'élément de flashing (maintenir le bouton enfoncé permet de faire défiler les options)
- ✓ Sauvegarder les valeurs modifiées et revenir à l'affichage de la page
- ✕ Quitter sans enregistrer et revenir à l'affichage de la page

Après avoir réglé les limites de courant souhaitées, appuyez sur la touche ✓ pour confirmer votre choix. L'écran affiche **Saved** et revient à l'affichage de la page.

7.1.1. Valeurs par défaut

Ligne esclave L1: 150 [mA]

Sortie 24V DC: 70 [mA]

Sortie 14V Accu: 200 [mA]

7.1.2. Limites pour les sorties

Ligne esclave	L1: 150 [mA]
Sortie 24V	DC: 200 [mA]
Sortie 14V	Accu: 200 [mA]

7.2. Paramètres de ligne

Réglage des paramètres de l'esclave d'impulsion.

Dans le menu Service, appuyez sur le bouton ► pour sélectionner les `Line Parameters` et procédez à son réglage en appuyant sur le bouton ✓ .

L'écran affiche ce qui suit :

```
Uts level: 24 U
Bipolar    L1
```

`Uts level: 24 U` Niveau de tension

`Bipolar` Polarité

`L1` Ligne de réglage

Fonction des boutons

- ✓ Entrer dans le réglage de l'élément
- ✕ Retour au menu Service

Fonction des boutons en mode « édition d'éléments »

- ◀▶ Passer d'un élément à l'autre
- + - Changer d'élément de flashing (maintenir le bouton enfoncé permet de faire défiler les options)
- ✓ Sauvegarder les valeurs modifiées et revenir à l'affichage de la page
- ✕ Quitter sans enregistrer et revenir à l'affichage de la page

Après avoir réglé les paramètres de ligne souhaités, appuyez sur la touche ✓ pour confirmer votre choix. L'écran affiche `Saved` et revient à l'affichage de la page.

7.2.1. Valeurs par défaut

Niveau de tension `Uts level: 24 U`

Polarité `Bipolar`

7.2.2. Valeurs disponibles

Niveau de tension

- `24 U`
- `12 U`

Polarité

- `Bipolar` - la polarité des impulsions est modifiée
- `Unipolaire` - la polarité des impulsions n'est pas modifiée

7.3. Langue

Dans ce menu, vous pouvez changer la langue de l'horloge maître HN 61.R .

Dans le menu Service, appuyez sur le bouton ► pour sélectionner la `Language` et procédez à son réglage en appuyant sur le bouton ✓ .

L'écran affiche ce qui suit :



Fonction des boutons

◀▶	Changer d'élément de flashing (maintenir le bouton enfoncé permet de faire défiler les options)
+ -	Changer d'élément de flashing (maintenir le bouton enfoncé permet de faire défiler les options)
✓	Sauvegarde de la valeur saisie et retour au menu Service
✕	Quitter sans sauvegarder et revenir au menu Service

Après avoir sélectionné la langue désirée, appuyez sur la touche ✓ pour confirmer votre choix. L'écran affiche `Saved` et retourne au menu Service.

7.3.1. Langues disponibles

- `English` (Anglais)
- `Czech` (Tchèque)
- `German` (Allemand)

7.4. Correction de la semaine

Dans le menu Service, appuyez sur le bouton ► pour sélectionner la `Week correction` et procédez à son réglage en appuyant sur le bouton ✓ .

L'écran affiche ce qui suit :



```
Week correction
+00.0 sec
```

`+00.0 sec`

Correction manuelle de la base de temps en secondes par semaine

Plage disponible : `-99.9 sec` à `+99.9 sec`

Défaut : `+00.0 sec`

Fonction des boutons

- ◀▶ Passer d'un élément à l'autre
- + - Changer d'élément de flashing (maintenir le bouton enfoncé permet de faire défiler les options)
- ✓ Sauvegarder les valeurs modifiées et revenir au menu Service
- ✕ Retour au menu Service

Après avoir réglé la correction hebdomadaire souhaitée, appuyez sur la touche ✓ pour confirmer votre choix. L'écran affiche `Saved` et retourne au menu Service.

7.5. Effacer la mémoire

Dans le menu Service, appuyez sur le bouton ► pour sélectionner `Delete memory` et procédez à son réglage en appuyant sur le bouton ✓ .

L'écran affiche ce qui suit :

```
Delete memory
Default settings
```



Modifier l'élément clignotant



Confirmer l'effacement de la mémoire



Quitter sans sauvegarder et revenir au menu Service

7.5.1. Options disponibles

```
Default settings
```

Effacer la mémoire de l'ensemble du site HN 61.R Horloge maîtresse

```
Week program
```

Supprimer des enregistrements de programmes hebdomadaires



Si vous sélectionnez l'option `Default settings` , une confirmation supplémentaire est nécessaire :

L'écran affiche ce qui suit :

```
Default settings:
No
```

Appuyez sur + pour faire passer l'élément clignotant à `Yes` et appuyez sur ✓ pour appeler les réglages par défaut. Le site HN 61.R se réinitialise alors et l'écran MASTER s'affiche.

7.6. Mise à jour du micrologiciel



Ce réglage n'est disponible que lorsque la clé USB est connectée au connecteur USB.



Naviguez vers l'url <https://docs.mobatime.cloud/HN-61.R/firmware> pour télécharger le dernier fichier firmware - version `v1.4.0`.

Placez le fichier `hn60.enf` dans le répertoire racine de la clé USB. Insérez la clé USB dans le connecteur USB. Dans le menu Service, appuyez sur le bouton ► pour sélectionner `Firmware update` et lancez le processus de mise à jour du firmware en appuyant sur le bouton ✓.

L'écran affiche ce qui suit :

```
Firmware update
100 % Running
```

L'écran affiche la progression de la mise à jour du micrologiciel et l'état de la mise à jour. La progression de la mise à jour est affichée en pourcentage. L'état de la mise à jour est affiché sous forme de texte.

Champs de texte disponibles :

Error

Le fichier correct n'est pas détecté sur la clé USB (soit le fichier n'est pas présent, soit il s'agit d'un autre type d'horloge mère).

Running

Processus de mise à jour en cours

Reset

Attente de la mise à jour de l'horloge maîtresse



Pendant le processus de mise à jour, **ne touchez** aucun bouton.



Pendant le processus de mise à jour, **ne déconnectez pas** la clé USB.

Une fois le processus de mise à jour terminé, l'horloge maîtresse redémarre et revient à l'écran MAÎTRE. Il est alors possible de vérifier sur l'écran VERSION si la version du micrologiciel est correcte. Si ce n'est pas le cas, répétez toute la procédure.

8 Données techniques

8.1. Données de base

Mouting	
Hauteur du rack	1U

Ligne d'horloge esclave	
Nombre de lignes d'horloge esclaves	1
Les types	Impulsions polarisées minute / demi-minute / seconde Code de série MOBATIME MOBALine
Paramètres électriques	12 / 24 V, max. 150 mA

Contact de relais de commutation	
Nombre de contacts de relais de commutation	2
Programme hebdomadaire	Avec jusqu'à 399 contacts de commutation
Calendrier astronomique	Avec saisie des coordonnées géographiques de sunrise / calcul du coucher de soleil
Commutation manuelle	Sélection de différents modes de contrôle
Paramètres électriques	Max. 250 VAC, max. 6 A, 1500 VA

Autres E/S	
Entrée du signal DCF	✓
Entrée GPS pour antenne externe	✓
Sortie du signal DCF (passif synthétique)	✓
USB pour l'enregistrement et la lecture des programmes de commutation	✓
Audio mono, sortie jack 3,5 mm	2 sorties (1 à l'arrière / 1 sur le panneau avant)
Sortie pour le chargement de la batterie	14 VDC, max. 200 mA
Sortie VDC	24 VDC, max. 200 mA

Secours en cas de perte de puissance	
Passif pour RTC	Environ 5 ans par pile au lithium
Actif pour une fonctionnalité complète	Circuit interne pour charger la batterie externe

Alimentation électrique	
AC (secteur)	115 ou 230 VAC $\pm 5\%$, 50–60 Hz
DC	24 VDC $\pm 5\%$; 13 VDC $\pm 10\%$.

Précision (à environ 20 °C)	
Sans synchronisation	$\pm 0,1$ s/jour (après 24 heures de synchronisation à température constante)
Avec synchronisation	± 10 ms

Environnement opérationnel	
Température de fonctionnement	De -30 à +70 °C
Humidité relative	Max. 95 % (sans condensation)
Degré de protection	IP 40

Poids	
Standard	1,5 kg

Dimensions	
Standard	483 × 44 × 127 mm

8.2. Alimentation – Paramètres et options

Source d'alimentation ¹	230 VAC $\pm 10\%$	24 VDC $\pm 5\%$	13 VDC $\pm 10\%$
Borne d'alimentation	L N PE	VDC	
Tension à la borne ACCU	14 VDC		–
Consommation de courant maximale possible à partir de la borne ACCU ²	200 mA		–
Tension à la borne VDC	24 VDC	–	24 VDC
Consommation de courant maximale possible à partir de la borne VDC ²	200 mA	–	200 mA
Tension de ligne impulsionnelle ³	12 / 24 V		
Réserve de fonctionnement active (accumulateur Pb)	✓	–	
Cavalier monté ACCU connect ⁴	–		✓
Type de tension	Tension AC, sinusoïdale 50–60 Hz	Tension continue, stabilisée et lissée	

¹ Si la tolérance de la tension d'alimentation fournie n'est pas respectée, ou si un autre type de tension est utilisé, le bon fonctionnement de l'horloge ne peut être garanti.

- 2 La puissance totale fournie à l'équipement connecté se compose de la consommation de la ligne secondaire, de la consommation aux bornes ACCU et VDC ; les valeurs maximales des courants spécifiés ne peuvent pas être fournies à la charge en même temps.
- 3 Valeur par défaut : 24 V.12 V peut être sélectionné dans le menu de service.
- 4 Si l'horloge-mère est alimentée par le connecteur +ACCU- à partir d'une alimentation permanente de 12-14 VDC, le cavalier « Accu connect » doit être installé.
- | | |
|---|--|
| Ne pas installer le cavalier si l'horloge-mère est alimentée par le réseau 230 VAC (115 VAC) et équipée d'une batterie de secours active (accumulateur 12 V connecté à +ACCU-). | Dans le cas où aucune alimentation secteur n'est disponible et que l'horloge maîtresse doit être mise en marche, le cavalier « Accu connect » peut être placé temporairement et lorsqu'un accumulateur externe de 12 V est connecté au connecteur +ACCU-, l'horloge maîtresse se mettra en marche. Une fois que l'horloge maîtresse est en marche, le cavalier doit être retiré. |
|---|--|

9 Tableau des fuseaux horaires

Les fuseaux horaires sont un système de division de la surface de la Terre en régions, chacune ayant son propre décalage horaire par rapport à l'UTC (temps universel coordonné) ou au GMT (temps moyen de Greenwich) et pouvant avoir des règles différentes pour le changement de l'heure saisonnière. Cette division permet un chronométrage cohérent et synchronisé à travers le monde.

Non.	Ville / Etat	Décalage UTC	DST	Standard → DST	DST → Standard
00	UTC GMT, Monrovia, Casablanca	0	Non		
01	Londres, Dublin, Édimbourg, Lisbonne	0	Oui	dernier dimanche de mars (01:00)	dernier dimanche d'octobre (02:00)
02	Bruxelles, Amsterdam, Berlin, Berne, Copenhague, Madrid, Oslo, Paris, Rome, Stockholm, Vienne, Belgrade, Bratislava, Prague, Budapest, Ljubljana, Sarajevo, Sofia, Vilnius, Varsovie, Zagreb	+1	Oui	dernier dimanche de mars (02:00)	dernier dimanche d'octobre (03:00)
03	Athènes, Helsinki, Riga, Tallinn	+2	Oui	dernier dimanche de mars (03:00)	dernier dimanche d'octobre (04:00)
04	Bucarest	+2	Oui	dernier dimanche de mars (03:00)	dernier dimanche d'octobre (04:00)
05	Pretoria, Harare, Kaliningrad	+2	Non		
06	Amman	+2	Oui	dernier jeudi du mois de mars (23:59)	dernier vendredi d'octobre (01:00)
07	UTC (GMT)	0	Non		
08	Istanbul, Koweït City, Minsk, Moscou, Saint-Pétersbourg, Volgograd	+3	Non		
09	Praia, Cap-Vert	-1	Non		
10	UTC (GMT)	0	Non		
11	Abu Dhabi, Mascate, Tbilissi, Samara	+4	Non		
12	Kaboul	+4.5	Non		
13	Adamstown (Pitcairn Is.)	-8	Non		
14	Tachkent, Islamabad, Karachi, Ekaterinbourg	+5	Non		
15	Mumbai, Kolkata, Chennai, New Delhi, Colombo	+5.5	Non		
16	Astana, Thimphu, Dhaka, Novosibirsk	+6	Non		
17	Bangkok, Hanoi, Jakarta, Krasnoïarsk	+7	Non		
18	Pékin, Hong Kong, Singapour, Taïpei, Irkutsk	+8	Non		
19	Tokyo, Séoul, Yakutsk	+9	Non		
20	Île Gambier	-9	Non		
21	Australie méridionale : Adélaïde	+9.5	Non		
22	Territoire du Nord : Darwin	+9.5	Non		

Non.	Ville / Etat	Décalage UTC	DST	Standard → DST	DST → Standard
23	Brisbane, Guam, Port Moresby, Vladivostok	+10	Non		
24	Sydney, Canberra, Melbourne, Tasmanie : Hobart	+10	Oui	1 ^{er} Dimanche octobre (02:00)	1 ^{er} Dimanche avril (03:00)
25	UTC (GMT)	0	Non		
26	UTC (GMT)	0	Non		
27	Honiara (Îles Salomon), Magadan, Nouméa (Nouvelle-Calédonie)	+11	Non		
28	Auckland, Wellington	+12	Oui	dernier dimanche de septembre (02:00)	1 ^{er} Dimanche avril (03:00)
29	Majuro (Îles Marshall), Anadyr	+12	Non		
30	Açores	-1	Oui	dernier dimanche de mars (00:00)	dernier dimanche d'octobre (01:00)
31	Atlantique moyen	-2	Non		
32	Brasilia	-3	Oui	3 ^e Dimanche octobre (00:00)	3 ^e Dimanche février (00:00)
33	Buenos Aires	-3	Non		
34	Terre-Neuve	-3.5	Oui	2 ^e dimanche mars (02:00)	1 ^{er} Dimanche novembre (02:00)
35	Heure de l'Atlantique (Canada)	-4	Oui	2 ^e dimanche mars (02:00)	1 ^{er} Dimanche novembre (02:00)
36	La Paz	-4	Non		
37	Bogota, Lima, Quito	-5	Non		
38	New York, heure de l'Est (États-Unis et Canada)	-5	Oui	2 ^e dimanche mars (02:00)	1 ^{er} Dimanche novembre (02:00)
39	Chicago, heure centrale (États-Unis et Canada)	-6	Oui	2 ^e dimanche mars (02:00)	1 ^{er} Dimanche novembre (02:00)
40	Tegucigalpa, Honduras	-6	Non		
41	Phoenix, Arizona	-7	Non		
42	Denver, heure des Rocheuses	-7	Oui	2 ^e dimanche mars (02:00)	1 ^{er} Dimanche novembre (02:00)
43	Los Angeles, heure du Pacifique	-8	Oui	2 ^e dimanche mars (02:00)	1 ^{er} Dimanche novembre (02:00)
44	Anchorage, Alaska (US)	-9	Oui	2 ^e dimanche mars (02:00)	1 ^{er} Dimanche novembre (02:00)
45	Honolulu, Hawaii (US)	-10	Non		
46	Midway est. (US)	-11	Non		
47	Mexico, Mexique	-6	Oui	1 ^{er} Dimanche avril (02:00)	dernier dimanche d'octobre (02:00)

Non.	Ville / Etat	Décalage UTC	DST	Standard → DST	DST → Standard
48	Adak (Îles Aléoutiennes)	-10	Oui	2 ^e dimanche mars (02:00)	1 ^{er} Dimanche novembre (02:00)
49	UTC (GMT)	0	Non		
50	UTC (GMT)	0	Non		
51	UTC (GMT)	0	Non		
52	UTC (GMT)	0	Non		
53	UTC (GMT)	0	Non		
54	Ittoqqortoormiit, Groenland	-1	Oui	dernier dimanche de mars (00:00)	dernier dimanche d'octobre (01:00)
55	Nuuk, Qaanaaq, Groenland	-3	Oui	dernier samedi de mars (22:00)	dernier samedi d'octobre (23:00)
56	Myanmar	+6.5	Non		
57	Australie occidentale : Perth	+8	Non		
58	Caracas	-4.5	Non		
59	Heure normale CET	+1	Non		
60	non utilisé				
61	non utilisé				
62	Bakou	+4	Oui	dernier dimanche de mars (04:00)	dernier dimanche d'octobre (05:00)
63	UTC (GMT)	0	Non		
64	UTC (GMT)	0	Non		

Légende

UTC Temps universel coordonné

Décalage UTC Différence de temps par rapport à l'heure UTC

DST Heure d'été

Standard → DST Changement d'heure de l'heure normale (hiver) à l'heure d'été

DST → Standard Changement d'heure de l'heure d'été à l'heure normale (heure d'hiver)



avant-dernier dimanche de mars (02:00)



basculer l'avant-dernier dimanche de mars à 02h00 (heure locale)



*Headquarters/Production
Sales Worldwide*

Tel. +41 34 432 46 46 | Fax +41 34 432 46 99
moserbaer@mobatime.com | www.mobatime.com

Sales Switzerland

MOBATIME AG | Stettbachstrasse 5 | CH-8600 Dübendorf
Tel. +41 44 802 75 75 | Fax +41 44 802 75 65
info-d@mobatime.ch | www.mobatime.ch

MOBATIME SA | En Budron H 20 | CH-1052 Le Mont-sur-Lausanne
Tél. +41 21 654 33 50 | Fax +41 21 654 33 69
info-f@mobatime.ch | www.mobatime.ch

Sales Germany/Austria

BÜRK MOBATIME GmbH
Postfach 3760 | D-78026 VS-Schwenningen
Steinkirchring 46 | D-78056 VS-Schwenningen
Tel. +49 7720 / 85 35 - 0 | Fax +49 7720 / 85 35 - 11
buerk@buerk-mobatime.de | www.buerk-mobatime.de