



Bedienungsanleitung

HN 63e.R

Rack-Hauptuhr



Scannen Sie den QR-Code oder geben Sie die folgende URL ein, um die neueste Version zu erhalten:

<https://docs.mobatime.cloud/HN-63e.R>

Vorschriften und Zertifizierung

Das Gerät erfüllt die Anforderungen der folgenden Normen:

Elektronische Sicherheit	EN 62368-1 ED.2
EMC	EN 55032 ED.2; EN 55035; EN 50121-4 ED.4

Dieses Produkt wurde unter Berücksichtigung der folgenden EU-Richtlinien entwickelt und hergestellt:

EMC	Richtlinie über die elektromagnetische Verträglichkeit 2014/30/EU
LVD	Niederspannungsrichtlinie 2014/35/EU
RED	Richtlinie über Funkanlagen 2014/53/EU
RoHS II	Richtlinie zur Beschränkung der Verwendung bestimmter gefährlicher Stoffe 2011/65/EU
WEEE	Richtlinie über Elektro- und Elektronik-Altgeräte 2012/19/EU
REACH	Richtlinie über chemische Stoffe ES 1907/2006

Siehe Konformitätserklärung für die Konformitätserklärung für dieses spezifische Produkt. Dieses Produkt kann auf Anfrage ein CB-Prüfzertifikat anbieten.



Wichtige Hinweise

1. Bitte lesen und beachten Sie die Sicherheitshinweise in diesem Dokument, bevor Sie das Produkt in Betrieb nehmen. Wir können nicht garantieren, dass bei unsachgemäßer Verwendung dieses Produkts keine Unfälle oder Schäden auftreten. Bitte verwenden Sie dieses Produkt mit Sorgfalt und auf eigenes Risiko.
2. Wir haften nicht für direkte oder indirekte Schäden, die durch die Verwendung dieses Dokuments oder des genannten Produkts entstehen.
3. Dieses Produkt muss von einer Elektrofachkraft, die mit den einschlägigen Vorschriften (z.B. VDE) vertraut ist, angeschlossen und installiert werden.
4. Die Informationen in diesem Dokument können ohne vorherige Ankündigung geändert werden. Die neueste Version dieses Dokuments steht unter <https://docs.mobatime.cloud/HN-63e.R/user-manual/pdf> zum Download bereit.
5. Dieses Benutzerhandbuch wurde mit größter Sorgfalt verfasst, um alle Details zu erklären, die einen sicheren und stabilen Betrieb dieses Produkts gewährleisten. Sollten dennoch Fragen auftauchen oder Fehler auftreten, wenden Sie sich bitte an den Support.
6. Kein Teil dieses Dokuments oder des besagten Produkts darf ohne die Genehmigung von ELEKON, s.r.o., Brněnská 364/17, Vyškov 682 01 / TSCHECHISCHE REPUBLIK in irgendeiner Form oder mit irgendwelchen Mitteln vervielfältigt oder zur Herstellung von Ableitungen wie Übersetzung, Umwandlung oder Anpassung verwendet werden.
7. Copyright © 2026 ELEKON, s.r.o., Brněnská 364/17, Vyškov 682 01 / TSCHECHISCHE REPUBLIK. Alle Rechte vorbehalten.

Inhaltsübersicht

1.	Sicherheit	7
1.1.	Anweisungen und Symbole	7
1.2.	Allgemein	7
1.3.	Einrichtung	8
1.4.	Operation	8
1.5.	Wartung und Reinigung	9
1.6.	Entsorgen	9
1.7.	Garantie	9
2.	Übersicht	10
2.1.	Grundlegende Eigenschaften	10
2.2.	Zeitbasis	10
2.3.	Nebenlinie	10
2.4.	Umschalten von Kanälen	10
2.5.	Operation Reserve	11
2.5.1.	Passiv	11
2.5.2.	Aktivieren	11
2.6.	Andere E/A	11
2.7.	Verarbeitung der Sommerzeit	11
3.	Einrichtung	12
3.1.	Installationsverfahren	12
4.	Verbindung	13
4.1.	Anschluss der Klemmenleiste	13
4.1.1.	Terminal Beschreibung	13
4.2.	Slave Line Anschluss	14
4.2.1.	Analoge Uhr	15
4.2.2.	Digitale Uhr	15
4.3.	DCF-Anschluss	16
4.3.1.	Einrichtung	12
4.4.	GPS-Antennenanschluss	18
4.4.1.	Integrierter GPS-Empfänger	18
4.4.2.	Externer GPS-Empfänger	19
4.5.	Kanal schalten	20
4.6.	Anschluss des Auffälligkeitsmoduls	20
4.7.	Synchronisierung der Sub-Master-Clock mit DCF-Stromschleife	21
4.8.	Ausgang sperren	21
5.	Informationsbildschirme	23
5.1.	Bildschirm MASTER	23
5.1.1.	Manuelles Einstellen von Uhrzeit und Datum	24

5.2.	Bildschirm LINE	25
5.2.1.	Einstellen der Uhrzeit der Nebenlinie	26
5.3.	Bildschirm CHANNEL	27
5.3.1.	Kontrolle durch aktives Wochenprogramm oder manuell	28
5.3.2.	Kanalwechsel entsprechend der berechneten Sonnenaufgangs- und Sonnenuntergangszeiten	28
5.3.3.	MUTE-Bildschirm - Vorwärts-/Verzögerungsumschaltung vor/nach der Audioausgabe	29
5.4.	Bildschirm STRIKING	29
5.4.1.	Anschlagen auf Glocken oder Hackbrettern	30
5.4.2.	Audio Striking	30
5.5.	Bildschirm SYNCHRONISIERUNGSQUALITÄT	31
5.5.1.	DCF	32
5.5.2.	GPS	32
5.5.3.	MSF	33
5.5.4.	WWVB	33
5.6.	Bildschirm ALARMS	33
5.6.1.	Alarmstruktur	34
5.6.2.	Liste der möglichen Alarme	35
5.7.	Bildschirm VERSION	35
6.	Hauptmenü	37
6.1.	Einstellungen für die Synchronisierung	37
6.1.1.	Optionen	38
6.2.	Zeitzone-Einstellungen	38
6.3.	Slave Line Einstellungen	39
6.3.1.	Leitungstyp-Einstellungen	40
6.3.2.	Leitungsstatus-Einstellungen	41
6.3.3.	Einstellungen für die Bewegung des Minutenzeigers	42
6.3.4.	Offset-Einstellungen	43
6.4.	Kanaleinstellungen – Kanalparameter	43
6.4.1.	Programm / Manuell	44
6.4.2.	Umschalten der Beleuchtung nach berechneter Sonnenaufgangs- und Sonnenuntergangszeit	45
6.4.3.	Umschalten des MUTE-Signals	46
6.5.	Wöchentliches Programm	47
6.5.1.	Anzeigen und Bearbeiten von Programmdatensätzen für CH-Kanalwechsel	48
6.5.2.	Anzeigen und Bearbeiten von AUD-Programm-Audioaufzeichnungen	50
6.6.	Auffallend	51
6.6.1.	Klassisches Schlagen auf den Glocken oder Hackbrettern	52
6.6.2.	Audio Striking	53
6.7.	Ladekanäle	54
6.8.	Ausgang sperren	55
6.8.1.	Einstellung der zusätzlichen Ausgangssperrzeit	56
6.8.2.	Auswahl des Steuerkontaktyps	56
7.	Service Menü	58
7.1.	Linienstrom	58
7.1.1.	Standardwert	59

7.1.2.	Grenzwerte für Ausgänge	60
7.2.	Linienparameter	60
7.2.1.	Standardwert	61
7.2.2.	Verfügbare Werte	61
7.3.	Sprache	61
7.3.1.	Verfügbare Sprachen	62
7.4.	Wochenkorrektur	62
7.5.	Speicher löschen	63
7.5.1.	Verfügbare Optionen	64
7.6.	Firmware-Update	64
8.	Technische Daten	66
8.1.	Grundlegende Daten	66
8.2.	Stromversorgung - Parameter und Optionen	67
9.	Zeitzonentabelle	69

1 Sicherheit



Lesen Sie die Sicherheitshinweise sorgfältig durch und befolgen Sie alle Anweisungen. Dies gewährleistet einen sicheren und zuverlässigen Betrieb des Geräts.

1.1. Anweisungen und Symbole

Die in diesem Dokument verwendeten Symbole und ihre Bedeutung sind im Folgenden aufgeführt:



Ein Hinweis oder eine wichtige Information.



Antwort auf eine mögliche Frage. Kontaktinformationen.



Von Kindern und Personen mit eingeschränkten körperlichen, sensorischen oder geistigen Fähigkeiten fernhalten.



Es muss gehandelt werden.



Gerät an die Erdung anschließen.



Weitere Informationen finden Sie im Handbuch.



Trennen Sie das Gerät vom Stromnetz, bevor Sie etwas unternehmen.



Ein Beispiel oder ein Hinweis.



Zusätzliche Referenzen oder Informationen.



Achtung vor elektrischen Schlägen.



Die Oberfläche kann heiß sein.



Der Artikel ist entflammbar.



Eine Warnung: Seien Sie vorsichtig.



Recyclbare Materialien.



Nicht in den Papierkorb werfen.

1.2. Allgemein



Aus Sicherheits- und Zulassungsgründen sind eigenmächtige Umbauten und/oder Veränderungen am Produkt verboten. Wartungen, Anpassungen oder Reparaturen dürfen nur durch das Werk (Urheberrechtsinhaber) durchgeführt werden.



Dieses Produkt ist kein Spielzeug; es gehört nicht in die Hände von Kindern. Montieren oder platzieren Sie das Produkt so, dass es für Kinder unerreichbar ist. Kinder könnten versuchen, Gegenstände in das Produkt einzuführen. Dabei wird nicht nur das Produkt beschädigt, sondern es besteht auch Verletzungsgefahr sowie Lebensgefahr durch Stromschlag.



Öffnen Sie niemals das Gehäuse dieses Produkts, da dies eine tödliche Gefahr durch einen elektrischen Schlag darstellt oder sogar einen Brand verursachen kann.

Halten Sie Verpackungen wie Plastikfolien von Kindern fern. Bei unsachgemäßem Gebrauch besteht Erstickungsgefahr.



Gehen Sie vorsichtig mit dem Produkt um. Stöße, Schläge oder sogar Stürze aus geringer Höhe können es beschädigen.



In Industrieanlagen sind die Unfallverhütungsvorschriften der Berufsgenossenschaften für elektrische Anlagen und Betriebsmittel zu beachten.

Verwenden Sie das Produkt nicht, wenn es beschädigt ist. Es ist anzunehmen, dass ein gefahrloser Betrieb nicht mehr möglich ist, wenn:

- Das Produkt hat sichtbare Schäden.
- Das Gerät funktioniert nicht richtig (dicker Rauch oder Brandgeruch, hörbares Knistern, Verfärbung des Geräts oder der Umgebung).
- Das Produkt wurde unter ungünstigen Bedingungen gelagert.
- Harte Bedingungen beim Transport.



Unsachgemäßer Umgang mit diesem an Netzspannung betriebenen Produkt kann zu Lebensgefahr durch Stromschlag führen!



Die Zusammenschaltung oder Kombination von Geräten, die eine CE-Kennzeichnung tragen, führt nicht zwangsläufig zu einem System, das den Sicherheitsvorschriften entspricht. Integratoren müssen die Konformität des neuen Produkts gemäß den lokal geltenden Richtlinien neu bewerten. Im Abschnitt Konformität finden Sie weitere Informationen zu den Zertifizierungen dieses Produkts.

1.3. Einrichtung

Dieses Produkt muss von einer Elektrofachkraft, die mit den einschlägigen Vorschriften (z.B. VDE) vertraut ist, angeschlossen und installiert werden.



Schließen Sie das Produkt niemals an die Stromversorgung an, unmittelbar nachdem es von einer kalten in eine warme Umgebung gebracht wurde (z.B. während/nach dem Transport/dem Auspacken). Das entstehende Kondenswasser kann das Produkt beschädigen oder einen elektrischen Schlag verursachen.



Lassen Sie das Produkt die Umgebungstemperatur erreichen. Warten Sie, bis das Kondenswasser verdunstet ist, dies kann einige Stunden dauern. Erst dann kann das Produkt an die Spannungs-/Stromversorgung angeschlossen und in Betrieb genommen werden.

1.4. Operation

Verwenden Sie das Produkt nur in der angegebenen Umgebung. Die Verwendung außerhalb der Spezifikationen kann das Produkt beschädigen und/oder den Betrieb stoppen.

Das Produkt darf nicht extremen Temperaturen, direktem Sonnenlicht oder starken Vibrationen ausgesetzt werden. Schützen Sie das Produkt vor Feuchtigkeit, Staub und Schmutz.



Der Betrieb in Umgebungen mit viel Staub, brennbaren Gasen, Dämpfen oder Lösungsmitteln ist nicht zulässig. Dies kann zu Explosionen oder Bränden führen.

- Überlasten Sie das Produkt nicht. Beachten Sie die auf dem Produkt angegebenen Eingangs-/Ausgangsspannungen und -ströme sowie die Ausgangsleistungen.
- Abhängig von den Eingangsströmen und Eingangsspannungen müssen geeignete Anschlusskabel mit entsprechendem Kabeldurchmesser verwendet werden. Verwenden Sie nur die in der Originalverpackung des Produkts mitgelieferten Stecker und Steckverbinder.

1.5. Wartung und Reinigung

- Wenn das Produkt und/oder das Anschlusskabel beschädigt ist, darf es nicht berührt werden: es besteht Lebensgefahr durch Stromschlag! Schalten Sie zuerst die Stromzufuhr zu allen Polen des Produkts aus. Prüfen Sie mit einem geeigneten Messgerät, ob keine Spannung vorhanden ist.
- Für den Endverbraucher ist das Produkt wartungsfrei. Überlassen Sie jede Wartung einem Fachmann. Reparaturen dürfen nur durch das Werk selbst (Urheberrechtsinhaber) durchgeführt werden.
- Für die Außenreinigung kann man ein sauberes, weiches, trockenes Tuch verwenden. Staub kann leicht mit einer sauberen, weichen Bürste und einem Staubsauger entfernt werden.

1.6. Entsorgen



Entsorgen Sie dieses Gerät am Ende seiner Lebensdauer nicht über den normalen Hausmüll. Geben Sie es an den Lieferanten zurück, der es ordnungsgemäß entsorgt.



Der Nutzer ist gesetzlich verpflichtet, unbrauchbare Batterien zurückzugeben. **Batterien, die gefährliche Stoffe enthalten, sind mit einem Bild einer durchgestrichenen Mülltonne gekennzeichnet. Das Symbol bedeutet, dass dieses Produkt nicht über den Hausmüll entsorgt werden darf.

Nicht mehr verwendbare Batterien können Sie bei den entsprechenden Sammelstellen Ihres Entsorgungsunternehmens oder in Geschäften, die Batterien verkaufen, unentgeltlich zurückgeben. Damit kommen Sie Ihrer gesetzlichen Verantwortung nach und helfen, die Umwelt zu schützen.



Dieses Produkt wurde zum Schutz während des Transports mit geeigneten Materialien verpackt und ausgestopft. Das Verpackungsmaterial kann recycelt werden und sollte umweltgerecht entsorgt werden.

1.7. Garantie

Das Gerät ist für eine normale Betriebsumgebung gemäss der entsprechenden Norm vorgesehen.

Die folgenden Umstände sind von der Garantie ausgeschlossen:

- Unsachgemäße Handhabung oder Eingriffe.
- Chemische Einflüsse.
- Mechanische Mängel.
- Äußere Umwelteinflüsse (Naturkatastrophen usw.)



Reparaturen während und nach der Garantiezeit werden vom Hersteller zugesichert.

2 Übersicht

Die „Mini“-Hauptuhr ist ein Gerät, das zur Steuerung eines kleinen einheitlichen Zeitsystems mit bis zu 80 Nebenuhren und bis zu 8 Schulglocken (Signalgeber) verwendet wird.

Die Uhr ist auf einem Gestell montiert (Höhe 1U) und findet ihren Einsatz vor allem in Schulen und kleineren Betrieben.

2.1. Grundlegende Eigenschaften

- LCD-Display mit 2x16 Zeichen.
- Einfache Bedienung über 6 Tasten auf der Frontplatte.
- Übersichtliches und benutzerfreundliches Menü.
- Unterstützung mehrerer Sprachen.
- Überwachung der Qualität von DCF 77, WWVB, MSF oder GPS-Signal.
- Möglichkeit der Konfiguration für jede Zeitzone.
- USB-Anschluss für den Anschluss eines Flash-Speichers mit gespeicherten Schaltprogrammen.
- Stromversorgung durch Netzspannung 115 oder 230 VAC oder durch Gleichstrom 12 oder 24 VDC.
- Anschlags- und Tonschlagfunktionen.

2.2. Zeitbasis

- Die Uhr wird von einem Mikroprozessor gesteuert und ist mit ihrer eigenen präzisen Quarzzeitbasis verbunden.
- Ortszeitberechnung mit automatischer Sommerzeit: Eingabe der gewünschten Zeitzone aus der Zeitzonentabelle.

2.3. Nebenlinie

2 Nebenlinien (24 V) mit Gesamtlast von 600 mA, frei einstellbar für die Übertragung von:

- MOBALine.
- Polarisierter Minutenimpulse (12 / 24 V, bipolar / unipolar).
- Polarisierter Halbminutenimpulse (12 / 24 V, bipolar / unipolar).
- Polarisierter Zweitimpulse (12 / 24 V, bipolar / unipolar).
- MOBATIME Seriecode.

Die Impulslänge, die Lückenlänge und die Zyklusart können für alle Arten von Impulsleitungen eingestellt werden.

2.4. Umschalten von Kanälen

2 programmierbare Relaiskontakte, frei konfigurierbar zum Schalten auf Basis von:

- Wöchentlicher Programmzyklus mit bis zu 399 programmierbaren Zeilen.
- Astronomischer Kalender mit Sonnenaufgangs- und Sonnenuntergangsberechnung durch Eingabe der geografischen Koordinaten.
- Manuelles Schalten mit verschiedenen Modi (ON / OFF, Drucktasten, Timer).
- MUTE-Schaltung.

2.5. Operation Reserve

2.5.1. Passiv

- Interne Pufferbatterie für die RTC im Falle eines Stromausfalls.
 - Sobald die Stromversorgung wiederhergestellt ist, stellen sich die Nebenuhren automatisch und in einem beschleunigten Modus auf die richtige Zeit ein, der Kanalstatus entspricht der aktuellen Zeit.

2.5.2. Aktivieren

- Interne Schaltung zum Aufladen der Akkus.
- Optionale externe wartungsfreie Blei-Säure-Batterien.
- Energiesparmodus zur Schonung der Backup-Batterie.

2.6. Andere E/A

- Eingang für den Anschluss von DCF, WWVB, MSF-Empfänger oder GPS-Empfänger (mit DCF-Ausgang).
- SMA-Anschluss für externe GPS-Antenne und synthetischen passiven DCF-Ausgang.
- Ausgang 24 VDC mit einstellbarer Strombegrenzung auf 200 mA (für die Versorgung von Klingeln oder anderen Geräten), kann alternativ als 24 VDC Stromeingang dienen.
- Klemme für den Anschluss einer externen Pufferbatterie mit einstellbarer Stromgrenze.
- Mono-Audio-Ausgang.
- GPIO mit Schlag- (bis zu zwei Töne) und Glockenspielfunktionen (bis zu vier Töne, auf Anfrage).

2.7. Verarbeitung der Sommerzeit

- Über den DCF-Empfänger oder durch Einstellung der Zeitzone bei der GPS-Synchronisation.
- Einhaltung der Zeitzoneneinstellungen.

3 Einrichtung

Die folgenden Orte sollten vermieden werden:



- Innerhalb der Reichweite von mit Hochspannung betriebenen Geräten.
- Orte, die der direkten Sonneneinstrahlung ausgesetzt sind.

3.1. Installationsverfahren

1. Bauen Sie die Uhr in einen 19"-Rackschrank ein.
2. Schließen Sie alle Versorgungskabel auf der Rückseite ab (230 V-Versorgung über EURO-Stecker).
3. Schließen Sie den DCF-Empfänger / die GPS-Antenne, die Kabel der Nebenuhrlinie, den Schaltkreis und das Stromkabel an.
4. 230 V Netzspannung einschalten. Die aktuelle Uhrzeit wird auf der Hauptuhr angezeigt.

4 Verbindung

4.1. Anschluss der Klemmenleiste

Rückwand

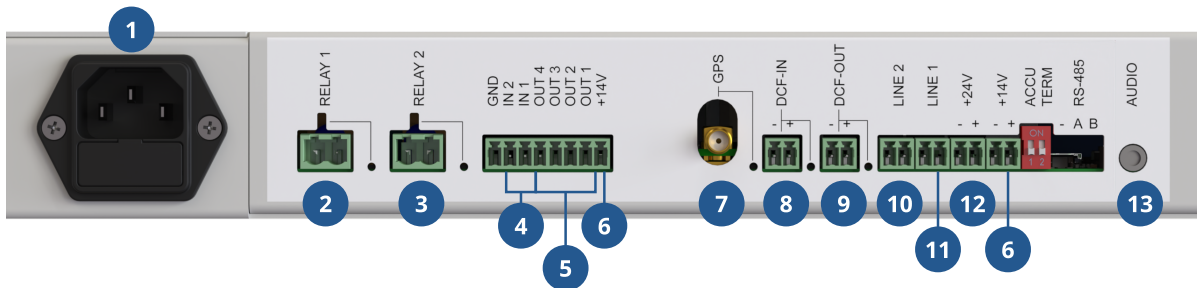

Frontplatte

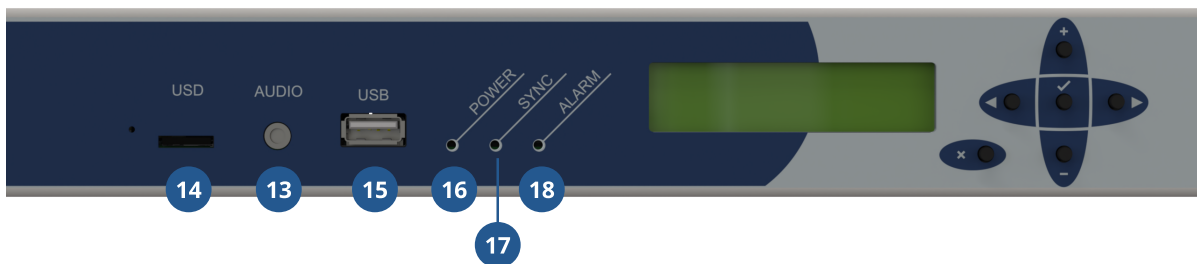

4.1.1. Terminal Beschreibung

- 1 EURO-Stecker mit MST-Sicherung T600 mA / 250 V, zum Anschluss an 230 VAC, 50 Hz Stromversorgung
- 2 **RELAY 1**
Schaltausgang, 250 VAC, 6 A, 1500 VA; mit der Möglichkeit der Programm- oder Handschaltung
- 3 **RELAY 2**
Schaltausgang, 250 VAC, 6 A, 1500 VA; mit der Möglichkeit der Programm- oder Handschaltung
- 4 **IN 2-IN 1**
Universelle Schalteingänge
- 5 **OUT 4-OUT 1**
Universal-Schaltausgänge Typ OC (Open Connectors)
- 6 **+14V**
14-V-Ausgang für die Stromversorgung externer Geräte
- 7 SMA-Anschluss für den Anschluss der GPS-Antenne

- 8** **DCF-IN**
DCF-Eingang
- 9** **DCF-OUT**
Synthetische DCF-Ausgabe
- 10** **LINE 2**
Nebenlinie 2
- 11** **LINE 1**
Nebenleitung 1
- 12** **+24V**
24-V-Ausgang für die Stromversorgung externer Geräte (z. B. Schulglocken)
- 13** **AUDIO**
Line-Audio-Ausgang, 3,5 mm Klinenstecker
- 14** **uSD**
MicroSD-Anschluss zum Einsetzen einer Speicherkarte (nicht unterstützt)
- 15** **USB**
USB-A-Anschluss zum Anschließen eines Flash-Laufwerks
- 16** **LED POWER**
Anzeige der Stromversorgung
- 17** **LED SYNC**
Anzeige des Synchronisationsstatus
- 18** **LED ALARM**
Anzeige eines aktiven Alarms

4.2. Slave Line Anschluss

Schließen Sie die Nebenuhrlinie an die Klemme **L1** an. Die Nebenlinie wird in einer Kaskadenkonfiguration (Daisy-Chain) angeschlossen. Stellen Sie die Art der Nebenlinie je nach Art der Uhr ein.

Für Minutenimpulsleitung:



Die Minutenimpulslinie kann dazu führen, dass der erste Impuls ignoriert wird, was zu einer einminütigen Verzögerung führt. In diesem Fall ist es notwendig, die betroffene Uhr **umzupolen**, während die Linie **gestoppt** ist - also die Polarität des Anschlusskabels umzupolen. Danach ist es unbedingt erforderlich, die Uhrzeit an der betroffenen Uhr **manuell auf die exakt richtige Zeit einzustellen**.

4.2.1. Analoge Uhr

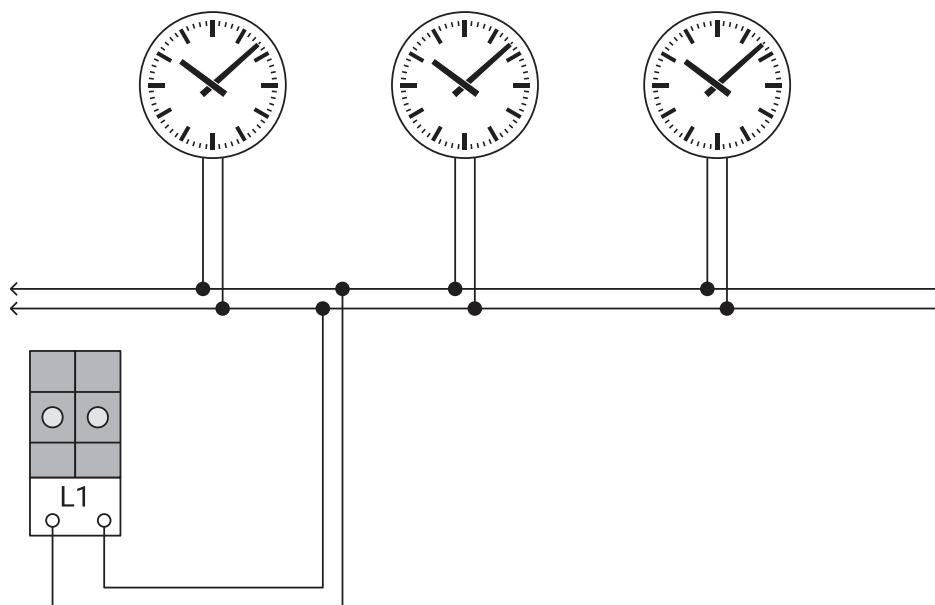

Es ist wichtig, dass Sie den Typ Ihres analogen Uhrwerks überprüfen, **bevor** Sie die Uhr an den Anschluss **L1** anschließen. Der Anschluss der Uhr an eine falsch eingestellte Nebenlinie kann zu Schäden an den analogen Uhrwerken führen.

4.2.2. Digitale Uhr

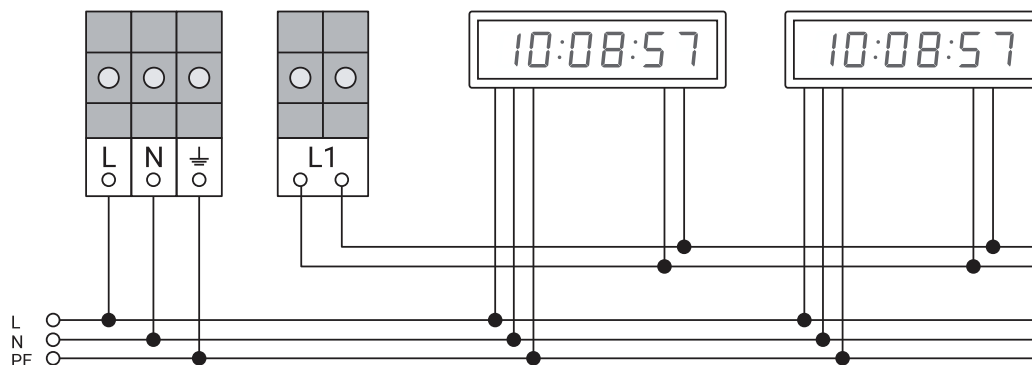

Es ist wichtig, die Klemmen auf der Uhrenplatine zu überprüfen, **bevor** Sie die Uhr an die Klemme **L1** anschließen. Der Anschluss der Uhr an eine falsch eingestellte Nebenlinie kann zur Beschädigung der Uhrelektronik führen.

Generation 3 Digitaluhr

Schalten Sie den JP11 (Jumper **Leitungstyp**) auf der Uhrenplatine auf den gewünschten Slave-Leitungstyp um.



Eine ausführliche Anleitung finden Sie in der Bedienungsanleitung der Digitaluhr der Generation 3.

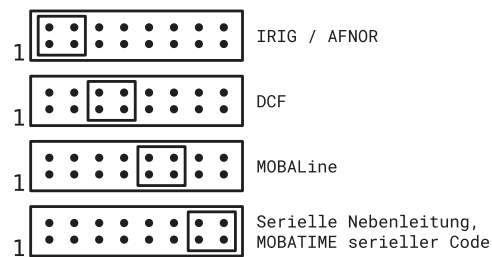

Generation 4 Digitaluhr



Eine ausführliche Anleitung finden Sie auf der Website <https://docs.mobatime.cloud>. Öffnen Sie die gewünschte Digitaluhr und navigieren Sie zum Kapitel **Montage** → **Kabelanschluss**.

Schalten Sie den DIP-Schalter auf der Uhrenplatine in die Position **LINES**.

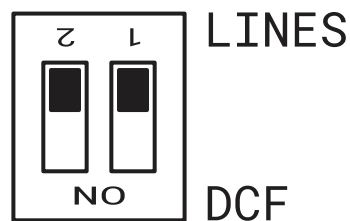

4.3. DCF-Anschluss

Der DCF-Empfangsserver für die vollautomatische Einstellung und Synchronisation der Zeit unter Verwendung des DCF-Funksignals mit einer Abdeckung im Durchmesser von 1500 km um die deutsche Stadt Frankfurt am Main.

Umfassende Informationen über Zeit und Datum werden dann an den DCF-Sender in Mainflingen bei Frankfurt übertragen. Der Sender sendet Langwellensignale mit einer Frequenz von 77,5 kHz aus.

Der DCF-Empfänger garantiert absolut präzise Zeitangaben mit automatischer Umstellung auf die Sommerzeit.

4.3.1. Einrichtung

4.3.1.1. AD 650



Weitere Informationen finden Sie im Benutzerhandbuch des AD 650: <https://docs.mobatime.cloud/AD-650/>

Der Empfänger AD 650 wird mit einem 10-Meter-Kabel geliefert. Die maximale Gesamtkabellänge beträgt 200 Meter (verbunden über ein Twister-Paar).

1. Bringen Sie den Empfänger AD 650 an der gewünschten Stelle an.



Installieren Sie den Empfänger AD 650 nicht in der Nähe von Gebäuden mit metallischen Stahlkonstruktionen, in der Nähe von PCs, Fernseh- und Rundfunkempfängern oder an Orten, die von dicken Mauern umgeben sind, oder in unterirdischen oder unterkellerten Räumen.

- Schließen Sie das Kabel gemäß der Abbildung und der Anschlusstabelle unten an die Klemmen an:



Tabelle der Kabelfarben und Anschlüsse

Drahtfarbe	HN 63e.R Terminal
Braun ■	DCF in +
Weiß ■	DCF in -

4.3.1.2. GNSS 4500

Der Empfänger GNSS 4500 wird mit einem 10-Meter-Kabel geliefert. Die maximale Gesamtkabellänge beträgt 200 Meter (verbunden über ein Twister-Paar).

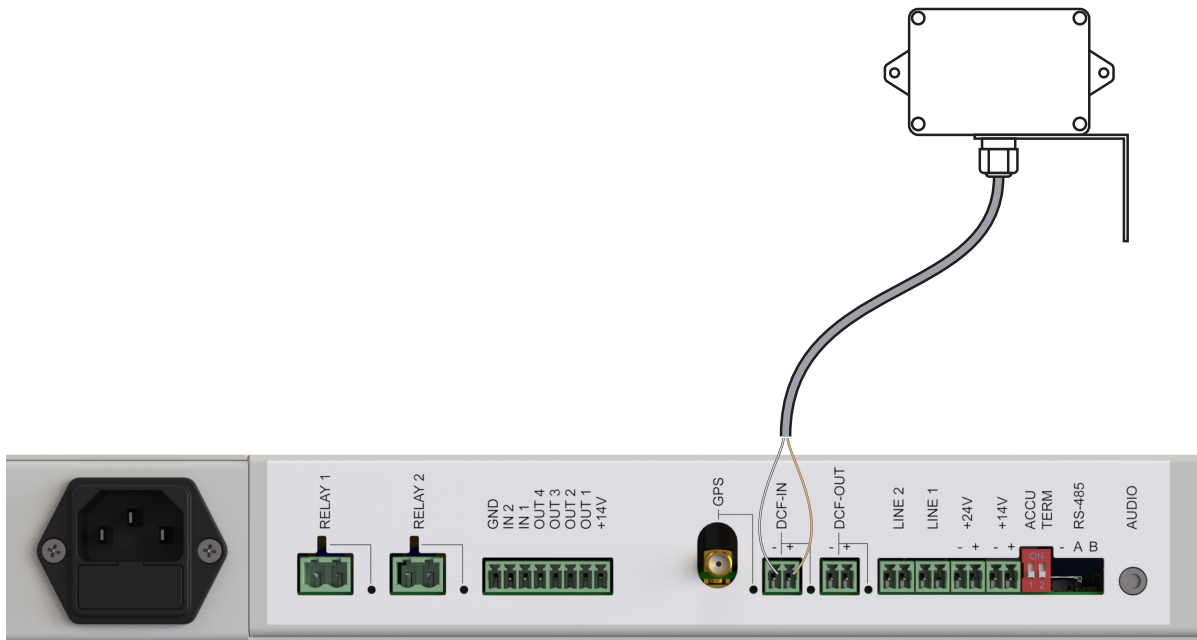
- Bringen Sie den Empfänger GNSS 4500 an der gewünschten Stelle an.



Installieren Sie den Empfänger GNSS 4500 nicht in der Nähe von Gebäuden mit metallischen Stahlkonstruktionen, in der Nähe von PCs, Fernseh- und Rundfunkempfängern oder an Orten, die von dicken Mauern umgeben sind, oder in unterirdischen oder unterkellerten Räumen.

- Schließen Sie das Kabel gemäß der Abbildung und der Anschlusstabelle unten an die Klemmen an:



Tabelle der Kabelfarben und Anschlüsse

Drahtfarbe	HN 63e.R Terminal
Gelb ■	+24V
Grün ■	24V-
Braun ■	DCF in +
Weiß ■	DCF in -

4.4. GPS-Antennenanschluss

4.4.1. Integrierter GPS-Empfänger

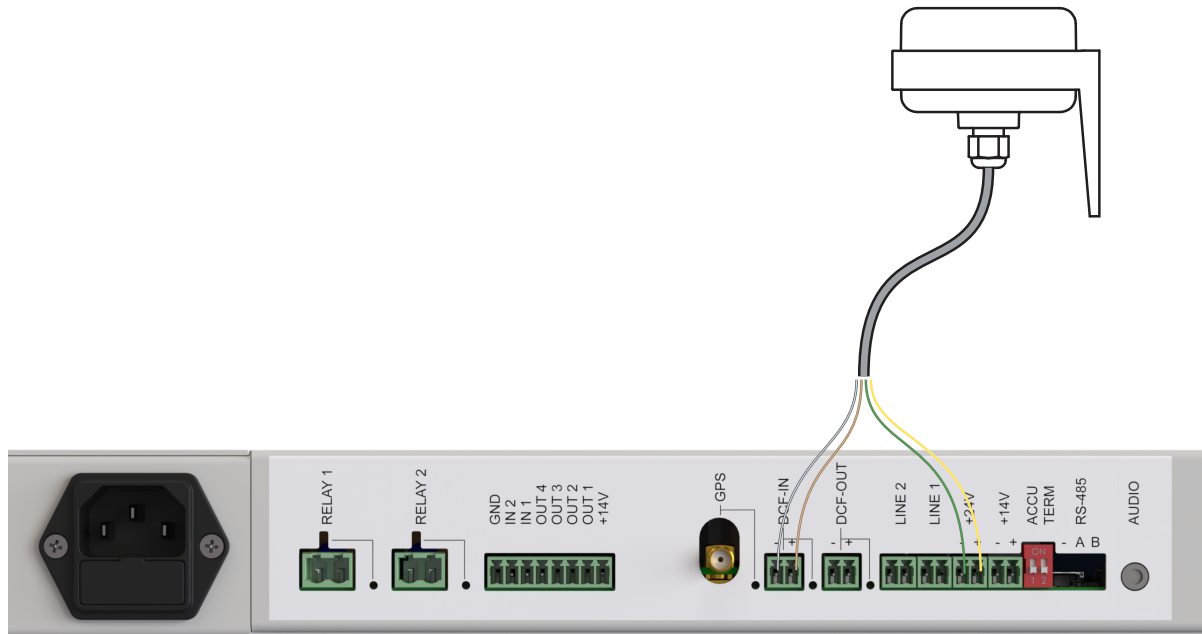
Die magnetische GPS-Antenne kann an die HN 63e.R Mini-Hauptuhr angeschlossen werden.

Die Antenne wird mit einem 5-Meter-Kabel geliefert, optional sind Verlängerungskabel von 5, 10, 15 oder 20 Metern erhältlich. Die maximale Gesamtkabellänge beträgt 25 Meter.

1. Bringen Sie die GPS-Antenne an der gewünschten Stelle an.
2. Schließen Sie das Kabel der GPS-Antenne an den GPS-SMA-Anschluss an.

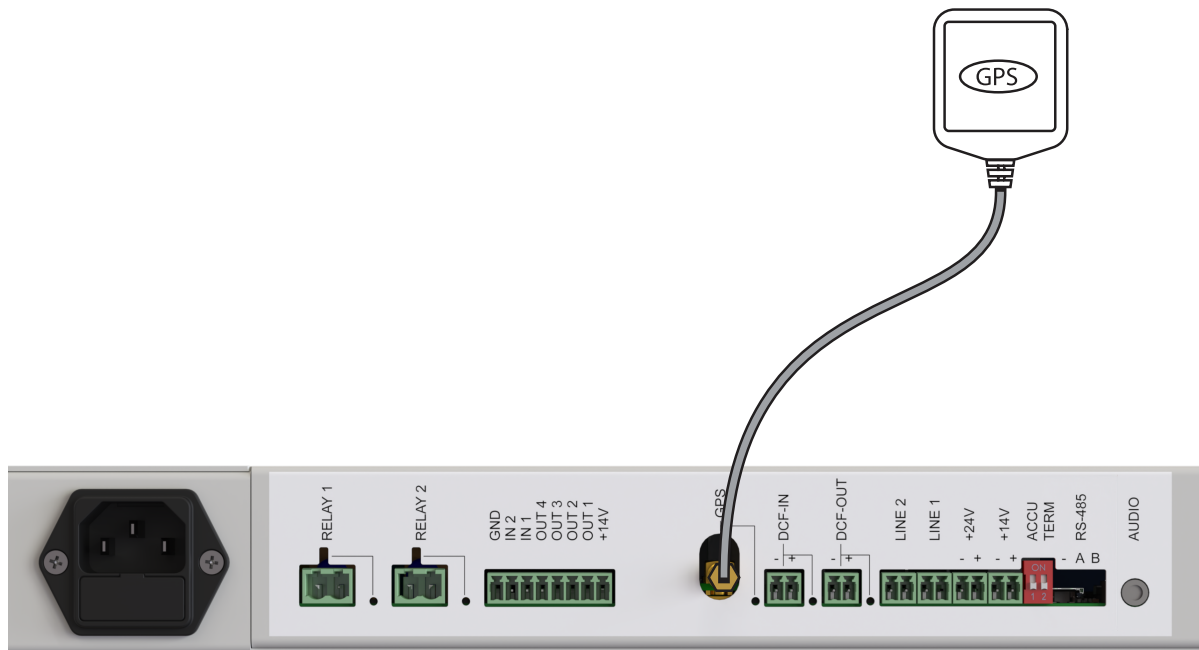

4.4.2. Externer GPS-Empfänger

Ein externer GPS-Empfänger mit DCF-Code-Ausgang, z.B. GNSS 4500, kann als Quelle des Synchronisationssignals an die HN 63e.R Mini-Hauptuhr angeschlossen werden (z.B. wenn keine ausreichend lange Verlängerung des Koaxialkabels der magnetischen GPS-Antenne zur Verfügung steht).

Der Empfänger wird mit einem 10-Meter-Kabel geliefert. Die maximale Gesamtkabellänge beträgt 200 Meter.

1. Stellen Sie den externen GPS-Empfänger (z.B. GNSS 4500) auf den gewünschten Standort ein.
2. Verbinden Sie die Kabel des GNSS 4500 Empfängers mit den Anschlüssen von HN 63e.R gemäß der Abbildung und der Anschlussstabelle unten:



Tabelle der Kabelfarben und Anschlüsse

Drahtfarbe	HN 63e.R Terminal
Gelb ■	+24 V
Grün ■	24 V-
Weiß ■	+14 V
Braun ■	Widerstand (3,3 kΩ) zu den Klemmen GND und I1

4.5. Kanal schalten

Die Klemme **CH1** (oder RELAIS 1) dient zur Steuerung der extern angeschlossenen Geräte. Schullocken oder externe Geräte können mit 24 VDC versorgt werden.

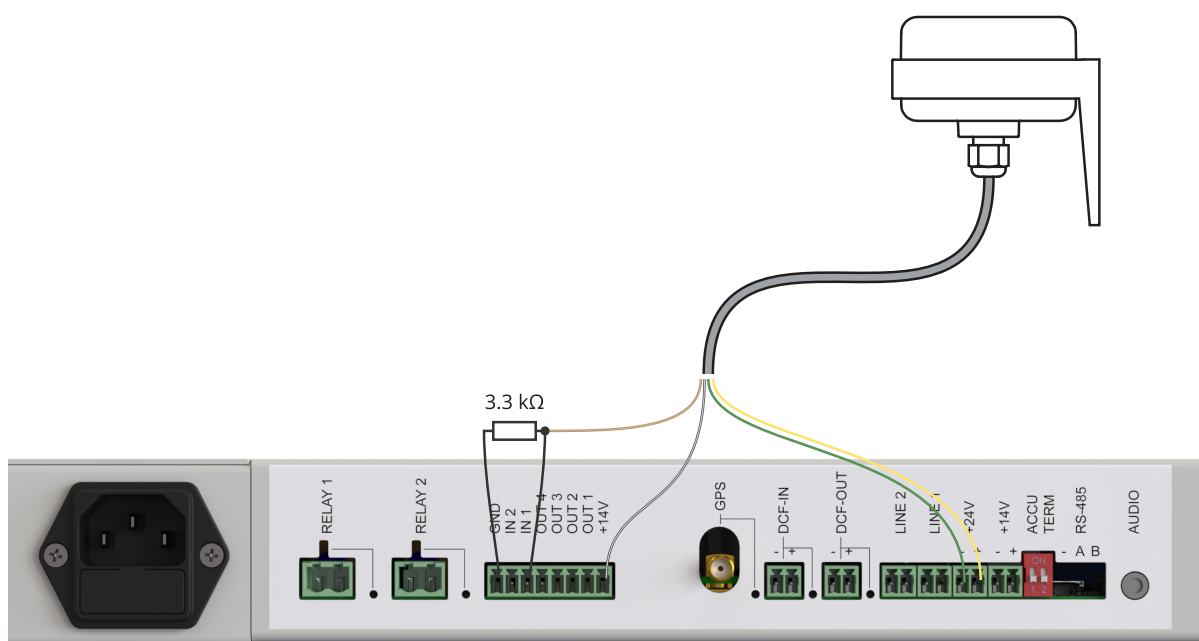
Parameter der Klemme CH1 Max. 250 VAC, max. 6 A, 1500 VA

Anschluss von externen Geräten mit 230 VAC-Stromversorgung

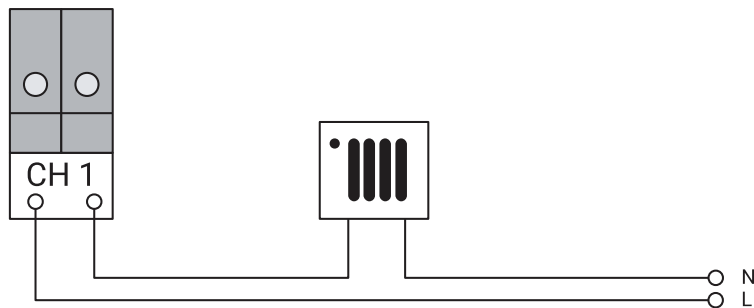

Anschluss von Schullocken

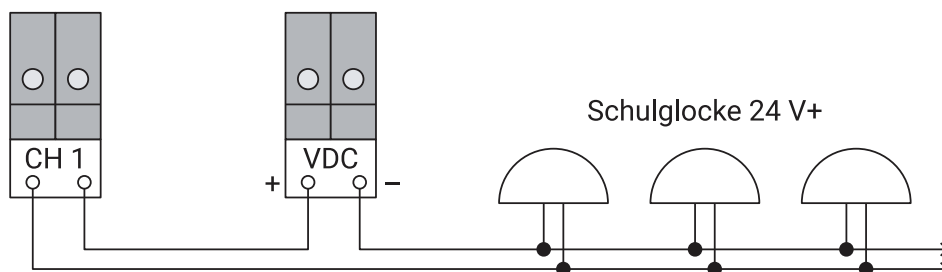

Die Klemme **CH1** ist nicht für den Anschluss von Schaltnetzteilen geeignet.

4.6. Anschluss des Auffälligkeitsmoduls



Das auffällige Modul HN...SSR2 ist nur mit der Hauptuhr der Serie HN 6x kompatibel!

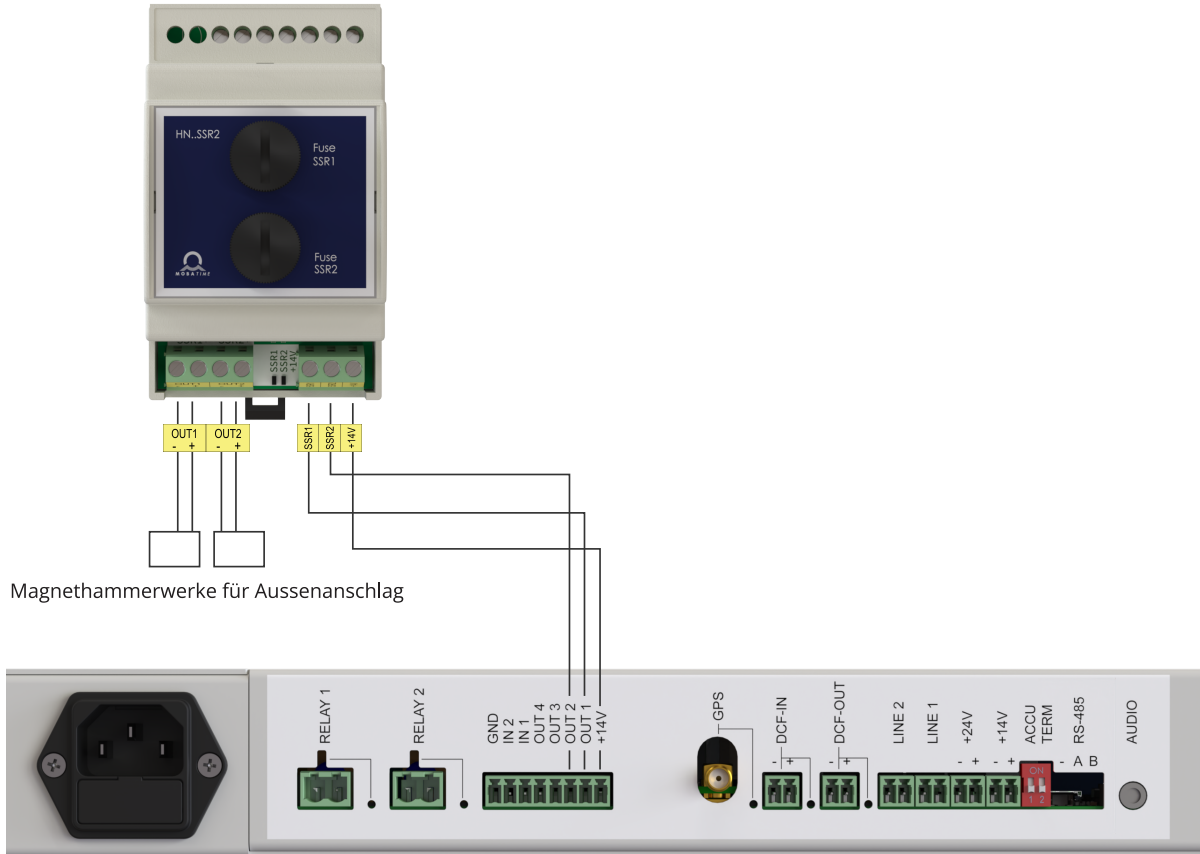

4.7. Synchronisierung der Sub-Master-Clock mit DCF-Stromschleife

Diese Verbindung ist nützlich, wenn Sie eine weitere Nebenleitung hinzufügen möchten.

Die erste Uhr (mit der Klemme **+DCFout-**) dient als Quelle des Synchronisationssignals für die anderen Uhren.

z. B. HN 61.R

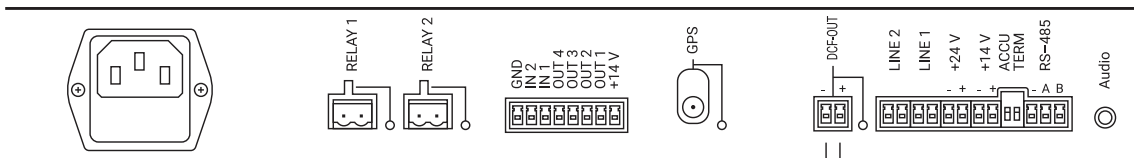

z. B. HN 60.R

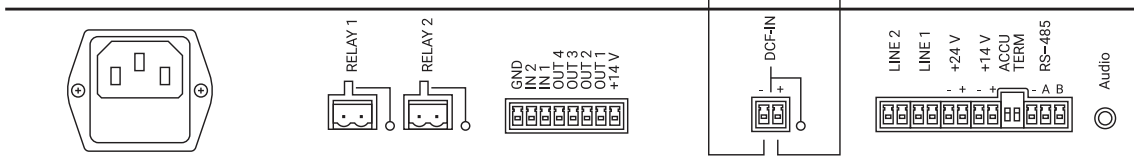

4.8. Ausgang sperren

Diese Funktion dient dazu, die Ausgangsfunktion (Anschlagen) bei gleichzeitiger Bewegung der Glocken (z.B. Totenglocke) zu sperren, um die Schlaghämmer nicht zu beschädigen oder die Glocke zu zerstören.

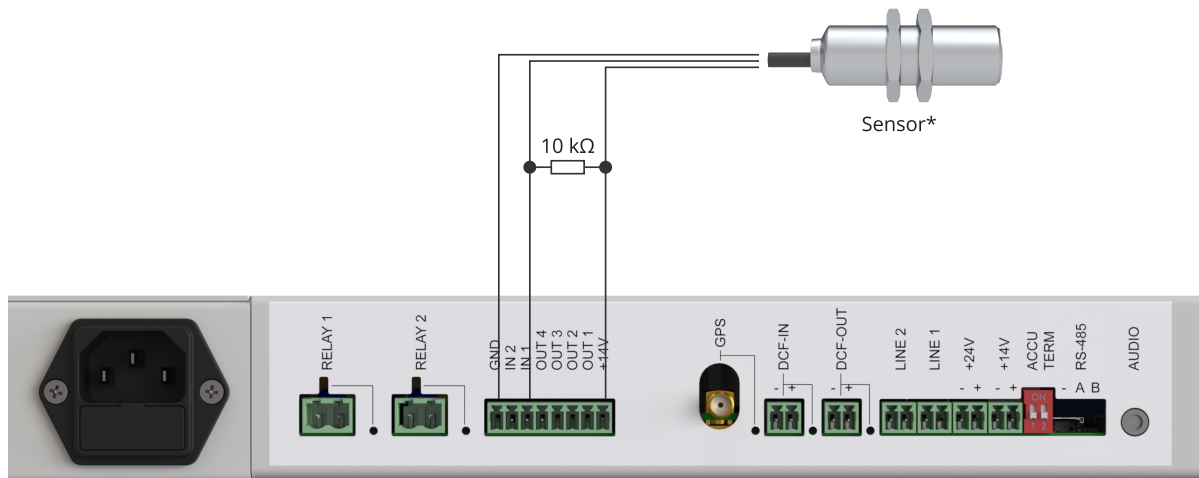

* **Verwendeter Sensor:** Induktiver Sensor mit NO-Ausgang (z. B. BES M18MI-NSC80B-BV03)

Die Funktion wird durch einen Sensor aktiviert, der an die Hauptuhr angeschlossen ist. Wenn der Sensor die Bewegung der Glocke feststellt, schließt sich sein Ausgang und die Hauptuhr blockiert den Schlag. Die Blockierung erfolgt während der Aktivierung des Sensors und des eingestellten Timeouts (siehe Kapitel Hauptmenü > Ausgang sperren). Nach Ablauf dieser Zeit wird der Ausgang wieder aktiviert.

5 Informationsbildschirme

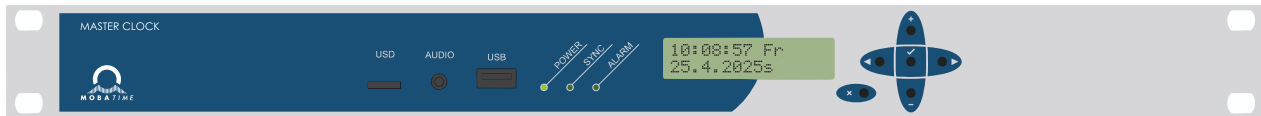

Im Basismodus können Sie durch die Informationsbildschirme auf dem LCD-Display blättern.

MASTER	Zeit- und Datumsinformationen, manuelle Zeit- und Datumseinstellung.
LINE	Informationen über den Zustand der Nebenleitung; Zeiteinstellung für die Nebenleitung.
KANAL	Informationen über den Zustand des Kanals.
STRIKING	Status und markante Einstellungen.
	 Wird nur angezeigt, wenn der Schlag aktiviert ist.
SYNCHRONISATIONSQUALITÄT	Informationen über den Empfang und die Qualität des DCF- oder GPS-Synchronisationssignals.
ALARMS	Dient zur Diagnose und Ereignisübersicht.
VERSION	Informationen über Hauptuhrmodell und SW-Version.

Funktionen der Tasten:

- ◀▶ Umschalten zwischen Informationsbildschirmen
- × Rückkehr zum MASTER-Bildschirm

 Die Funktion der Schaltflächen ist für jeden Bildschirm unterschiedlich.

5.1. Bildschirm MASTER

Haupt-/Grundbildschirm . Von allen „Bildschirmen“ aus können Sie durch Betätigen der Taste **x** zum MASTER-Bildschirm zurückspringen.

Das Display zeigt folgendes an:



10:08:57	Uhrzeit
Fr	Wochentag
I	Anzeige des Kanalstatus (ein oder mehrere Kanäle sind aktiv)
#	Anzeige einiger gesperrter Kanäle
#	Anzeige des Alarms/der Alarme in der Alarmhistorie
25.04.2025	Datum
s	DTS-Anzeige
USB	USB-Anzeige

Funktion der Taste

-	Korrektur der Sekunden ± 30 s: Drücken von - zwischen 0–30 Sek. setzt die Sekunden auf 00 zurück; zwischen 31–59 Sek. wird auf 00 der nächsten Minute vorgerundet
+	Einstieg in die manuelle Zeit- und Datumseinstellung
✓	Zugang zum Hauptmenü
x halten und ✓ drücken	Manuelle Kanalschaltung

5.1.1. Manuelles Einstellen von Uhrzeit und Datum

Stellen Sie die Uhrzeit und das Datum manuell ein, wenn Sie ohne DCF oder GPS-Empfänger arbeiten.

Das Display zeigt folgendes an:

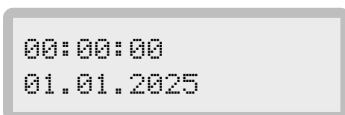

00:00:00	Uhrzeit
01.01.2025	Datum

Funktion der Taste

- ✓ Eingeebene Werte speichern und zum MASTER-Bildschirm zurückkehren
- ✗ Beenden ohne zu speichern

Drücken Sie die **+** Taste. Der Cursor blinkt nun an der Position der Stunden. Geben Sie den Zeitwert in **hh** → ein und drücken Sie die Taste **▶** → **mm** mit den Tasten **+** und **-** . Der Cursor blinkt nun an der Position des Datums. Geben Sie das Datum in der Form **dd** → ein, drücken Sie die **▶** Taste → **mm** → drücken Sie die **▶** Taste → **yy** .

Bestätigen Sie die eingestellten Werte, indem Sie die Taste **✓** drücken.

Der Wochentag und der Sommerzeitstatus werden automatisch entsprechend der gewählten Zeitzone eingestellt. Die Einstellung wird in Zeitzone-Einstellungen beschrieben.

5.2. Bildschirm LINE

Dieser Bildschirm zeigt den Betriebszustand der Nebenlinie (Analog- oder Digitaluhr) an. Um diesen Bildschirm anzuzeigen, drücken Sie die Taste ► auf dem Bildschirm MASTER.

Das Display zeigt folgendes an:

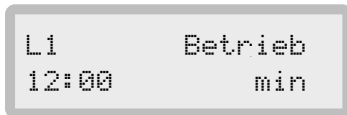

L1	Leitung
Betrieb	Zustand der Linie
12:00	Linienzeit
min	Leitungstyp

Funktion der Taste

- Nebenlinie stoppen / starten
- + Zeiteinstellungen für Nebenlinien eingeben
-  Nur Impulsleitungen.
- ✓ Eingabe der Nebenlinieneinstellung (siehe Kapitel Slave Line Einstellungen)

Zustände der Nebenlinien

STOPP	Die Linie ist gestoppt, es ist möglich, die Linienzeit einzustellen
Betrieb	Normaler Leitungsbetrieb
Vorlauf	Beschleunigte Aufholzeit
Warten	Linie im Wartemodus; die für die Zeitkorrektur der Nebenuhren erforderliche Zeit ist kürzer als die für den beschleunigten Nachholzyklus erforderliche Zeit
Überlast	Leitung ist überlastet oder Kurzschluss auf der Leitung
12:00	Beschleunigter Nachholzyklus mit automatischem Stopp um 12:00 Uhr

5.2.1. Einstellen der Uhrzeit der Nebenlinie

Stellen Sie den Typ der Nebenuhrenlinie im **STOPP**-modus ein. Stellen Sie die gleiche Zeit auf allen Nebenuhren ein, bevor Sie die Linie starten. Geben Sie diese Zeit als Nebenuhrzeit ein.

Um diese Einstellung vorzunehmen, drücken Sie die **+** Taste auf dem Bildschirm LINE (siehe Kapitel Slave Line Einstellungen).

Funktion der Taste

- ◀▶ Zwischen Elementen verschieben
- + - Umschalten zwischen den Optionen (durch Gedrückthalten der Taste können Sie die Optionen durchlaufen)
- ✓ Bearbeitete Werte speichern und zum Bildschirm LINE zurückkehren
- × Beenden ohne zu speichern

Stellen Sie die Slave-Impulsleitung im folgenden Format ein:

Minuten-Impulslinie`hh:mm`**Halbminuten-Impulslinie**`hh:mm:00` oder `hh:mm:30`**Sekunden-Impulslinie**`hh:mm:ss`

5.3. Bildschirm CHANNEL

Dieser Bildschirm wird angezeigt, wenn Sie auf dem Bildschirm MASTER nach und nach die Taste ► drücken.

5.3.1. Kontrolle durch aktives Wochenprogramm oder manuell



Der Kanal CH1 ist standardmäßig auf diesen Kanalsteuerungsmodus eingestellt.

Das Display zeigt folgendes an:



CH1	Ausgewählter Kanal
I	Zustand des Kanals
#	Anzeige der Kanalsperre
10:08:57	Kanalzeit
Taste drück	Manueller Steuerungsmodus
001r	Anzahl der Datensätze

Funktion der Taste

- ✓ Einstieg in die Auswahl des Wochenprogramms zum Zwecke der Bearbeitung (siehe Kapitel Programm / Manuell für Details)
- langes Drücken von – Kanal sperren/entsperren

5.3.2. Kanalwechsel entsprechend der berechneten Sonnenaufgangs- und Sonnenuntergangszeiten



Um den Kanal CH1 der Beleuchtungsschaltung zuzuordnen, müssen Sie zunächst den Kanal „freigeben“, indem Sie seinen Wert im Menü --- im Menü Programm / Manuell .

Das Display zeigt folgendes an:

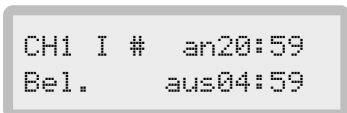

CH1	Ausgewählter Kanal
0	Zustand des Kanals
#	Anzeige der Kanalsperre
ein20:59	Beleuchtungsdauer ON
aus04:59	Beleuchtungsdauer OFF

Funktion der Taste

- ✓ Einstieg in die Koordinateneinstellung und Kanalumschaltungskorrektur (siehe Kapitel Umschalten der Beleuchtung nach berechneter Sonnenaufgangs- und Sonnenuntergangszeit für Details)
- langes Drücken von – Kanal sperren/entsperren

5.3.3. MUTE-Bildschirm - Vorwärts-/Verzögerungsumschaltung vor/nach der Audioausgabe

Das Display zeigt folgendes an:

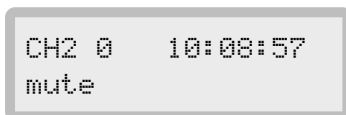

Funktion der Taste

- ✓ Eingabe zum Weiterschalten / Verzögern, vor / nach der Einstellung der Audioausgabe (siehe Kapitel Umschalten des MUTE-Signals für Details)
- langes Drücken von – Kanal sperren/entsperren

5.4. Bildschirm STRIKING

Das Anschlagen kann für diese Uhr nur eingestellt werden, wenn sie über einen Audio-Ausgang für das Anschlagen verfügt oder wenn sie mit dem Zusatzmodul HN...SSR2 für klassische Glocken oder Hackbretter ausgestattet ist.



Es kann nur eine Art von Schlag aktiviert werden.

Dieser Bildschirm wird angezeigt, wenn Sie auf dem Bildschirm MASTER nach und nach die Taste ► drücken.

5.4.1. Anschlagen auf Glocken oder Hackbrettern

Funktion nur, wenn das Schlagen im Menü aktiviert ist. Zeigt die Zeitspanne an, in der das Schlagen ausgeschaltet ist, die Art des Schlagens und die Tatsache, dass es gerade geschlagen wird.

Das Display zeigt folgendes an:

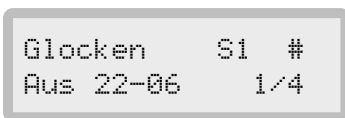

S1

Laufender Schlag:

- an OUT1 – S1
- an OUT2 – S2

#

Anzeige des auffälligen Schlosses

Aus 22-06

Ausstreichungsfrist

1/4

Art des Streiks

Funktion der Taste



Zugang zum auffälligen Konfigurationsmenü (siehe Kapitel Klassisches Schlagen auf den Glocken oder Hackbrettern für Details)

langes Drücken von –

Schlagfunktionen sperren/entsperren

5.4.2. Audio Striking

Nur funktionsfähig, wenn das Schlagen im Menü aktiviert ist. Zeigt den Zeitraum an, in dem das Schlagen ausgeschaltet ist und die Art des Schlagens.

Das Display zeigt folgendes an:



#

Anzeige des auffälligen Schlosses

Aus 22-06

Ausstreichungsfrist

1/4

Art des Streiks

Funktion der Taste

- ✓ Zugang zum auffälligen Konfigurationsmenü (siehe Kapitel Audio Striking für Details)
- langes Drücken von – Schlagfunktionen sperren/entsperren

5.5. Bildschirm SYNCHRONISIERUNGSQUALITÄT

Dieser Bildschirm wird angezeigt, wenn Sie auf dem Bildschirm MASTER nach und nach die Taste ► drücken.

Der Wert in % gibt die Empfangsqualität der letzten Stunde an, wenn die Synchronisation mindestens einmal erfolgreich war.



Der Prozentwert wird erst nach der ersten erfolgreichen Synchronisierung angezeigt.

Wenn der Synchronisationstyp IN1+DCF aktiviert ist, wird dieser Bildschirm zweimal angezeigt.

Ein Sternchen (*) und ein Leerzeichen werden zwischen IN1 / DCF und dem sign eingefügt und geben die derzeit aktive Synchronisationsquelle an:



```
DCF sign.: 100%
Bit:1 Nr:57 Ok:3
```



```
IN1* sign.: 100%
Bit:1 Nr:57 Ok:3
```

5.5.1. DCF

Das Display zeigt folgendes an:

```
DCF sign.: 100%
Bit:1 Nr:57 Ok:3
```

100%

Signalqualität in der letzten Stunde in Prozent

Bit:1

Letztes empfangenes Bit (1 , 0 oder -)

Nr:57

Anzahl der Sekundenmarken (0-58)

Ok:3

Zähler der identischen Telegramme (0-9)

5.5.2. GPS

Das Display zeigt folgendes an:

```
GPS Signal 13sat
100% Qualität
```

13sat

Anzahl der Satelliten in Sichtweite des Empfängers

100% Qualität

Qualität des GPS-Signals in der letzten Stunde

5.5.3. MSF

Das Display zeigt folgendes an:

```
MSF sign.: 100%  
Bit:1 No:57 Ok:3
```

100%	Signalqualität in der letzten Stunde in Prozent
Bit:1	Letztes empfangenes Bit (1 , 0 oder -)
Nr:57	Anzahl der Sekundenmarken (0-58)
Ok:3	Zähler der identischen Telegramme (0-9)

5.5.4. WWVB

Das Display zeigt folgendes an:

```
WWVB sign.: 100%  
Bit:1 No:57 Ok:3
```

100%	Signalqualität in der letzten Stunde in Prozent
Bit:1	Letztes empfangenes Bit (1 , 0 oder -)
Nr:57	Anzahl der Sekundenmarken (0-58)
Ok:3	Zähler der identischen Telegramme (0-9)

5.6. Bildschirm ALARMS

✔ **Hinzugefügt in Version v1.0.0.**

Zeigt das aktuelle Alarmwort und die Anzahl der aktiven Alarme an (Speicher für bis zu 50 Alarme).

Das Display zeigt folgendes an:

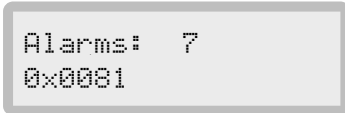

Alarms: 7

Anzahl der aktiven Alarme

0x0081

Aktuelles Alarmwort

Funktion der Taste

✔

Eintritt in die Alarmsicht

langes Drücken von –

Historie der Alarme entfernen

5.6.1. Alarmstruktur

Um die Alarmdetails zu sehen, drücken Sie die Taste ✔ . Um ältere Alarme anzuzeigen, drücken Sie nach und nach die Taste + .

Wenn der älteste Alarm erreicht ist, kehren Sie durch erneutes Drücken der + zum Bildschirm ALARME zurück. Wenn Sie die Taste ✕ drücken, während Sie zwischen älteren Alarmen blättern, kehren Sie ebenfalls zum Bildschirm ALARME zurück.

Jeder Alarm ist mit dem Symbol # oder ✕ , seinem Namen sowie Uhrzeit und Datum gekennzeichnet.

Das Display zeigt folgendes an:

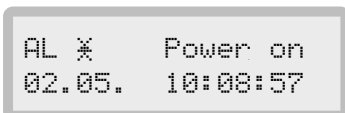

oder

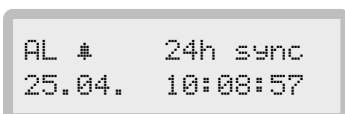

✕

Zeigt einen Alarmabbruch (Deaktivierung) an

#

Zeigt ein Alarmereignis (Aktivierung) an

Power on, 24h sync

Name des Alarms

02.05., 25.04.

Datum

10:08:57

Uhrzeit

5.6.2. Liste der möglichen Alarme

- DCF Sync
- GPS Sync
- DCF+I1 Sync
- AKKU Überla
- UDC Überlas
- 24h Sync
- Einschalten
- Kalibration
- L1 Überlas
- L2 Überlas

5.7. Bildschirm VERSION

Dieser Bildschirm wird angezeigt, wenn Sie auf dem Bildschirm MASTER nach und nach die Taste ► drücken.

Das Display zeigt folgendes an:

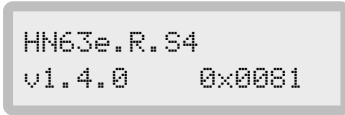

HN63e.R.S4

Typ der Hauptuhr

v1.4.0

Software-Version (Stand: 27.05.26)

0x0081

Statuscode

Funktion der Taste



Einstieg in das Service Menü



Eintrag ins Servicemenü nur zu Servicezwecken!

6 Hauptmenü

Drücken Sie die Taste ✓, um vom Bildschirm MASTER in das Hauptmenü zu gelangen.

Das Display zeigt folgendes an:

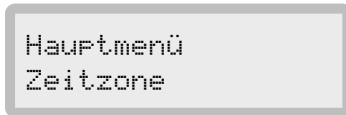

Optionen

Synchronisierung	Synchronisationsquelle einrichten, siehe Kapitel Einstellungen für die Synchronisierung
Zeitzone	Konfiguration der Zeitzone, siehe Kapitel Zeitzone-Einstellungen
Nebenlinie 1 (2)	Konfiguration der Parameter der Slave-Leitung, siehe Kapitel Slave Line Einstellungen
Kanal einrichten	Einstellung der Schaltkanalparameter, siehe Kapitel Kanaleinstellungen – Kanalparameter
Wochenprogramm	Bearbeiten Sie das Wochenprogramm, siehe Kapitel Wöchentliches Programm
Auffallend	Einstellung der Schlagparameter, siehe Kapitel Auffallend
Kanal laden	Laden Sie ein vorgeladenes Schaltprogramm per USB in die Hauptuhr, siehe Kapitel Ladekanäle
Blockierung des Ausganges	Konfiguration der Ausgangssperre, siehe Kapitel Ausgang sperren

Funktion der Taste

◀▶	Zwischen den Optionen wechseln
✓	Einstellung der Position eingeben
×	Rückkehr zum MASTER-Bildschirm

6.1. Einstellungen für die Synchronisierung

Die Synchronisationsart ist auf **GPS** voreingestellt.

Drücken Sie im **Hauptmenü** die Taste **▶**, um die Option **Synchronisierung** auszuwählen und fahren Sie mit der Einstellung fort, indem Sie die Taste **✓** drücken.

Das Display zeigt folgendes an:

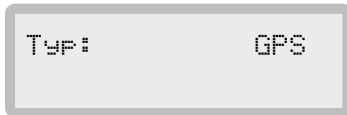

Funktion der Taste

- | | |
|-----|---|
| + - | Blinkendes Element ändern |
| ✓ | Eingegebenen Wert speichern und zum Hauptmenü zurückkehren |
| × | Beenden ohne zu speichern und zurück zum Hauptmenü |

6.1.1. Optionen

Quellen für die Synchronisierung

- | | |
|----------------|--|
| DCF | DCF-Empfänger (integrierter Ausgang) Synchronisation – siehe auch Kapitel DCF-Anschluss |
| GPS | Integrierte GPS-Empfänger-Synchronisation – siehe auch Kapitel GPS-Antennenanschluss |
| MSF | Synchronisierung des MSF-Empfängers (DCF-Eingang) |
| WWVB | WWVB-Empfänger (DCF-Eingang) Synchronisierung |
| IN1 | Synchronisation durch externe synthetische DCF-Quelle – siehe auch Kapitel Synchronisierung der Sub-Master-Clock mit DCF-Stromschleife <ul style="list-style-type: none"> • z.B. für die Kombination von Hauptuhr mit externem GPS-Empfänger |
| IN1+DCF | Synchronisierung durch zwei DCF-Signale – Signalredundanz <ul style="list-style-type: none"> • Primäre Signalquelle ist IN1 (z. B. externer GPS-Empfänger) • Umschaltung auf eine sekundäre Signalquelle (z. B. DCF-Empfänger), wenn das primäre Signal verloren geht • Die Rückschaltung erfolgt, nachdem das Primärsignal wiederhergestellt ist. |

6.2. Zeitzone-Einstellungen

Mit dieser Funktion können Sie die Zeitzonen der Nebenlinie, des Kanals, der Ortszeit und der Synchronisationsquelle einstellen.



Siehe alle verfügbaren MOBATIME-Zeitzone im Kapitel Zeitzonentabelle .

Drücken Sie im **Hauptmenü** die ► Taste, um die **Zeitzone** auszuwählen und fahren Sie mit der Einstellung fort, indem Sie die ✓ Taste drücken.

Das Menü enthält zwei Seiten.

Seite 1, das Display zeigt folgendes an:

```
Linie ZZ:      2
Kanal ZZ:     2
```

Seite 2, das Display zeigt folgendes an:

```
Locale ZZ:    2
Synch ZZ:     2
```

Funktion der Taste

- + - Zwischen Seiten wechseln
- ✓ Einstellung der Position eingeben
- × Zurück zum **Hauptmenü**

Schaltflächenfunktion im Modus ‚Artikel bearbeiten‘.

- ◀▶ Zwischen Elementen verschieben
- + - Umschalten zwischen den Optionen (durch Gedrückthalten der Taste können Sie die Optionen durchlaufen)
- ✓ Bearbeitete Werte speichern und zur Seitenansicht zurückkehren
- × Beenden ohne Speichern und zurück zur Seitenansicht

6.3. Slave Line Einstellungen

Stellen Sie die L1-Nebenlinienparameter entsprechend dem Typ der angeschlossenen Nebenuhr ein, geben Sie den Linientyp, den Impuls, die Lückenlänge und die Zyklusart ein.

Drücken Sie im **Hauptmenü** die Taste **►**, um die **Nebenleitung 1** oder **Nebenleitung 2** auszuwählen und fahren Sie mit der Einstellung fort, indem Sie die Taste **✓** drücken.



Vor dem Starten des Systems ist stets zu prüfen, ob der Linientyp mit dem Typ der angeschlossenen Nebenuhren übereinstimmt. Einzelheiten siehe Kapitel Slave Line Anschluss .

Das Menü umfasst vier Seiten:

6.3.1. Leitungstyp-Einstellungen

Das Display zeigt folgendes an:

```
L1      Typ: min
PerH    dau15 pau15
```

<code>min</code>	Slave-Leitungstyp
<code>PerH</code>	Zyklus
<code>dau15</code>	Leitungsart Länge
<code>pau15</code>	Länge der Lücke

Schaltflächenfunktion im Modus ‚Artikel bearbeiten‘.

◀▶	Zwischen Elementen verschieben
+ -	Umschalten zwischen den Optionen (durch Gedrückthalten der Taste können Sie die Optionen durchlaufen)
✓	Bearbeitete Werte speichern und zur Seitenansicht zurückkehren
×	Beenden ohne Speichern und zurück zur Seitenansicht

6.3.1.1. Optionen

Slave-Leitungstyp

Wählen Sie die Nebenlinienart entsprechend der Nebenuhrart:

<code>min</code>	Für Uhren, die durch Minutenimpulse gesteuert werden
<code>1/2m</code>	Für Uhren, die mit Halbminutenimpulsen gesteuert werden
<code>sek</code>	Für Uhren, die durch Sekundenimpulse gesteuert werden
<code>code</code>	Für Uhren, die durch den seriellen Code MOBATIME gesteuert werden
<code>MBL</code>	Für Uhren, die von MOBALine gesteuert werden

Zyklus

Wählen Sie den Zyklus der Impulslinien entsprechend dem Modus, in dem die Nebenuhr arbeitet:

- H** Halbtage, 12 Stunden (analoge Uhr)
- D** Täglich, 24 Stunden (Digitaluhr)

Impuls-Parameter

Impulsleitung Länge

Geben Sie die Impulsdauer in Zehntelsekunden ein:

`dau(01-99)` Pulsdauer in Zehntelsekunden

Lücke Länge

Geben Sie die Länge der Lücke zwischen den Impulsen im Schnellvorlaufmodus in Zehntelsekunden ein:

`pau(01-99)` Lückenlänge in Zehntelsekunden

Empfohlene Standardwerte

Empfohlene Standardwerte für Minuten- und Halbminutenzeilen:



`dau15` Impulsdauer 1,5 s

`pau15` Spaltlänge 1,5 s

Empfohlene Standardwerte für die zweite Zeile:



`dau03` Impulsdauer 0,3 s

`pau02` Spaltlänge 0,2 s



Für die zweite Zeile darf `imp + sap` nicht größer als `10` sein. Wenn `imp + sap` gleich `10` ist, ist der Schnellvorlauf nicht möglich.

6.3.2. Leitungsstatus-Einstellungen

Das Display zeigt folgendes an:

```
Status setzen
      Betrieb
```

Schaltflächenfunktion im Modus ‚Artikel bearbeiten‘.

◀▶	Zwischen Elementen verschieben
+ -	Umschalten zwischen den Optionen (durch Gedrückthalten der Taste können Sie die Optionen durchlaufen)
✓	Bearbeitete Werte speichern und zur Seitenansicht zurückkehren
×	Beenden ohne Speichern und zurück zur Seitenansicht

6.3.2.1. Linie Staaten

Sie können folgende Leitungszustände einstellen:

Betrieb	Die Linie beginnt
STOPP	Die Linie hält an
12:00	Die Zeile läuft im Schnellvorlaufmodus bis 12:00 Uhr und stoppt dann



Wenn der Linientyp MOBALine eingestellt ist, wird beim Anhalten der Linie die analoge Nebenuhr auf die 12:00-Position gestellt.

6.3.3. Einstellungen für die Bewegung des Minutenzeigers



Diese Einstellung ist nur verfügbar, wenn der Nebenleitungstyp auf **MBL** (MOBALine) eingestellt ist.

Das Display zeigt folgendes an:

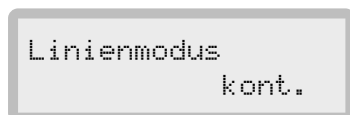

Schaltflächenfunktion im Modus ‚Artikel bearbeiten‘.

◀▶	Zwischen Elementen verschieben
+ -	Umschalten zwischen den Optionen (durch Gedrückthalten der Taste können Sie die Optionen durchlaufen)
✓	Bearbeitete Werte speichern und zur Seitenansicht zurückkehren
×	Beenden ohne Speichern und zurück zur Seitenansicht

6.3.3.1. Bewegungsmodi

Sie können folgende Modi für MOBALine einstellen:

kontinuierlich	Kontinuierliche Bewegung der Hände
minutenweise	Minutenzeiger bewegt sich in Schritten von einer Minute
1/2 minutenweise	Minutenzeiger bewegt sich in Schritten von 1/2 Minute

6.3.4. Offset-Einstellungen

In der Linie können Zeitverschiebungen eingestellt werden Version Zeit auf der Master-Uhr - Offset.

Standardmäßig ist der Offset auf 0 eingestellt.

Durch die Einstellung eines negativen / positiven Wertes wird die Zeit auf der Linie um den eingestellten Offset-Wert verzögert / überholt, z.B. bei einem Offset-Wert von -1,00 Sekunden wird die Zeit auf der Linie um 1 Sekunde gegenüber der Zeit auf der Hauptuhr verzögert

Das Display zeigt folgendes an:

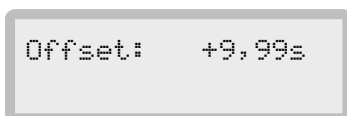

Schaltflächenfunktion im Modus ‚Artikel bearbeiten‘.

◀▶	Zwischen Elementen verschieben
+ -	Umschalten zwischen den Optionen (durch Gedrückthalten der Taste können Sie die Optionen durchlaufen)
✓	Bearbeitete Werte speichern und zur Seitenansicht zurückkehren
×	Beenden ohne Speichern und zurück zur Seitenansicht

6.3.4.1. Einstellungen des Offsets

Schaltbereich -9,99 s bis +9,99 s

Schritt für Schritt anpassen:

+ / -	Positiver / negativer Wert
0-9	Einheiten von Sekunden
00-99	Dutzende von Millisekunden

Funktionen der Tasten:

◀▶	Zwischen Seiten wechseln
✓	Einstellung der Position eingeben
×	Zurück zum Hauptmenü

6.4. Kanaleinstellungen – Kanalparameter

Verwenden Sie diese Funktion, um den Kanalumschaltmodus einzustellen.

Drücken Sie im **Hauptmenü** die **►** Taste, um die **Kanal einrichten** auszuwählen und fahren Sie mit der Einstellung fort, indem Sie die **✓** Taste drücken.

Das Menü enthält drei Seiten:

6.4.1. Programm / Manuell

Drücken Sie im **Hauptmenü** die **►** Taste, um die **Kanal einrichten** auszuwählen und fahren Sie mit der Einstellung fort, indem Sie die **✓** Taste drücken.

In diesem Menü wird der manuelle Schaltmodus des Kanals eingestellt.



Um den Kanal CH1 für das Programm / die manuelle Umschaltung zuzuordnen, müssen Sie zuerst den Kanal „freigeben“, indem Sie seinen Wert auf **---** im Menü Umschalten der Beleuchtung nach berechneter Sonnenaufgangs- und Sonnenuntergangszeit .

Das Display zeigt folgendes an:



Man	Kanaleinstellung
CH1	Ausgewählter Kanal
Taste drüc	Umschaltmodus
0:00m	Vordefinierter Zeitraum, wenn der Timer ausgewählt ist

Schaltflächenfunktion im Modus ‚Artikel bearbeiten‘.

◀▶	Zwischen Elementen verschieben
+ -	Umschalten zwischen den Optionen (durch Gedrückthalten der Taste können Sie die Optionen durchlaufen)
✓	Bearbeitete Werte speichern und zur Seitenansicht zurückkehren
×	Beenden ohne Speichern und zurück zur Seitenansicht

6.4.1.1. Optionen für den Schaltmodus

Sie können folgende Schaltmodi einstellen:

Timer	Durch gleichzeitiges Drücken der × und ✓ wird der Kanal auf den vordefinierten Zeitraum 00:01–15:59 (MM:SS) umgeschaltet
Ein / Aus	Zum Einschalten drücken Sie die Tasten, zum Ausschalten drücken Sie die Tasten erneut
Taste drüc	Der Kanal wird eingeschaltet, solange die Tasten gedrückt werden (Standard)

6.4.1.2. Kanalauswahl

Sie können folgende Kanäle einstellen:

CH1 - CH2 , AUD , ---

6.4.2. Umschalten der Beleuchtung nach berechneter Sonnenaufgangs- und Sonnenuntergangszeit

Drücken Sie im Hauptmenü die ► Taste, um die Kanal einrichten auszuwählen und fahren Sie mit der Einstellung fort, indem Sie die ✓ Taste drücken.

Die berechneten Zeiten gelten für die angegebenen geografischen Koordinaten. Für Orte mit besonderen Bedingungen ist es möglich, die Zeit für das Ein- und Ausschalten des Kanals anzupassen.

Die Einstellung des Wertes auf den positiven Wert beschleunigt das abendliche Einschalten und verlängert die Ausschaltzeit am Morgen.

Beispiel:



Keine Korrektur	19:20–6:32
Berichtigung +10 min	19:10–6:42
Berichtigung -10 min	19:30–6:22



Um den Kanal CH1 der Beleuchtungsschaltung zuzuordnen, müssen Sie zunächst den Kanal „freigeben“, indem Sie seinen Wert im Menü --- im Menü Programm / Manuell .

Das Display zeigt folgendes an:

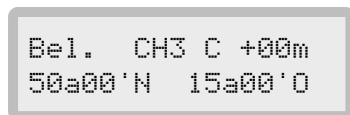

Bel.	Kanal-Modus
CH3	Ausgewählter Kanal
+00m	Korrektur umschalten
50a00'N	Breitengrad
15a00'O	Längengrad

6.4.2.1. Kanalauswahl

Sie können folgende Kanäle einstellen:

CH1 - CH2 , AUD , ---



Der Kanal kann nicht ausgewählt werden, wenn er bereits auf manuelle Umschaltung oder MUTE-Umschaltung eingestellt ist.

6.4.2.2. Korrektur der Beleuchtungsschalter

Sie können die Korrektur des Lichtschalters einstellen:

`-99m bis +99m` Bereich der Lichtschalterkorrektur

6.4.2.3. Koordinatenbereich

Sie können den Koordinatenbereich festlegen:

`0°00`bis 89°59` NBG` Breitengrad
(SBG)
`0°00`bis 179°59` ÖLG` Längengrad
(WLG)

6.4.3. Umschalten des MUTE-Signals

Das Menü wird verwendet, um die Umschaltung des MUTE-Signals des externen Verstärkers und dessen Vorlauf vor und nach der Audioausgabe einzustellen. Es kann nur mit einer Uhr mit Audioausgang verwendet werden.

Das Display zeigt folgendes an:

```
Stumm CH2
Vor :10 Nach:05
```

`CH2` Ausgewählter Kanal
`vor: 10` Vorlauf vor Audio
`post: 05` Verzögerung nach Audio

6.4.3.1. Kanalauswahl

Sie können folgende Kanäle einstellen:

`CH1 - CH2 , AUD , ...`



Der Kanal kann nicht ausgewählt werden, wenn er bereits auf manuelle Schaltung oder Lichtschaltung eingestellt ist.

6.4.3.2. Bereich der Vorverlegung/Verzögerung

Sie können den Vorlauf vor / die Verzögerung nach dem Ton einstellen:

`vor: 00-99` (0,0–9,9 s)
Vorlauf vor der Audioausgabe (Einheit 100 ms)
z.B. `10` bedeutet, dass sich MUTE eine Sekunde früher einschaltet

`post: 00-99` (0,0–9,9 s)
Verzögerung nach der Audioausgabe (Einheit 100 ms)
z.B. `05` bedeutet, dass sich MUTE 500 ms nach

Funktionen der Tasten:

- ◀▶ Zwischen Seiten wechseln
- ✓ Einstellung der Position eingeben
- ✕ Zurück zum `Hauptmenü`

6.5. Wöchentliches Programm

Ermöglicht die Bearbeitung des Schaltprogramms für den ausgewählten Kanal. Kapazität von 399 Programmzeilen. Wöchentliche Programmeinträge können bearbeitet, hinzugefügt oder gelöscht werden.

Drücken Sie im **Hauptmenü** die Taste **▶**, um das **Wochenprogramm** auszuwählen und fahren Sie mit der Einstellung fort, indem Sie die Taste **✓** drücken.

Das Display zeigt folgendes an:

```
Wochenprogramm
CH1 005 Zeile
```

CH1 Ausgewählter Kanal

005 Anzahl der gespeicherten Datensätze für den ausgewählten Kanal

Schaltflächenfunktion im Modus ‚Artikel bearbeiten‘.

- + -** Kanalauswahl: **CH1 - CH2**, **AUD**
- ✓** Eintrag zur Ansicht von Datensätzen
- ×** Zurück zum **Hauptmenü**

6.5.1. Anzeigen und Bearbeiten von Programmdateisätzen für CH-Kanalwechsel

Drücken Sie **✓**, um die Datensatzliste aufzurufen. Wenn im Schaltprogramm keine Datensätze vorhanden sind, wird eine **leere Liste** angezeigt.

```
xx:xx:00 I
xx.xx. *****
```

xx:xx:00 Uhrzeit

I Schaltmodus (Ein / Aus / Impuls)

xx.xx. Datum

********* Tag der Woche: Mo-So

6.5.1.1. Hinzufügen eines neuen Datensatzes

Auf dem Display wird entweder eine **leere Liste** oder ein bearbeitbarer Eintrag angezeigt. Drücken Sie **+**.

6.5.1.2. Löschen eines Datensatzes

Verwenden Sie die Tasten **◀ ▶**, um den gewünschten Datensatz auszuwählen. Drücken Sie dann **-**.

Funktion der Taste

◀▶	Zwischen Datensätzen verschieben
+	Neuen Datensatz hinzufügen
-	Ausgewählten Datensatz löschen
✓	Ausgewählten Datensatz bearbeiten
×	Zurück zur Kanalauswahl

Schaltflächenfunktion im Modus ‚Artikel bearbeiten‘.

◀▶	Zwischen Elementen verschieben
+ -	Umschalten zwischen den Optionen (durch Gedrückthalten der Taste können Sie die Optionen durchlaufen)
✓	Bearbeiteten Datensatz speichern
×	Beenden ohne zu speichern und zurück zur Liste der Datensätze

6.5.1.3. Optionen

Geben Sie die folgenden Daten Schritt für Schritt ein.

Uhrzeit

hh:mm:ss

Wenn Sie im Zeitfeld den Wert **xx** eingeben (hh:mm), wird diese Position immer als gültig betrachtet.

- **xx:00:00** → die Sequenz wird zu jeder vollen Stunde aktiv sein
- **10:xx:00** → die Sequenz wird jede volle Minute der zehnten Stunde aktiv sein

Umschalten der Modi

I

Einschalten

O

Ausschalten

sxx

Der Kanal wird für eine bestimmte Dauer (01–99 s) eingeschaltet; die Dauer wird in Sekunden angegeben (z.B. **s05** = 5 s)

Datum

tt.mm.

Wenn Sie im Datumsfeld (tt.mm.) den Wert **xx** eingeben, wird diese Position immer als gültig betrachtet.

- **xx.04.** → der Befehl wird jeden Tag im April ausgeführt
- **25.xx.** → der Befehl wird jeweils am 25. eines jeden Monats ausgeführt

Tag der Woche

Die Programmausführung erfolgt nach Wochentagen in der Reihenfolge Montag → Dienstag → Mittwoch → Donnerstag → Freitag → Samstag → Sonntag.

- * Tag, an dem die Programmzeile ausgeführt werden soll
- Tag, an dem die Programmzeile nicht ausgeführt wird

6.5.2. Anzeigen und Bearbeiten von AUD-Programm-Audioaufzeichnungen

Die Wiedergabe ist nur von einem angeschlossenen USB-Flash-Laufwerk möglich.

Das Display zeigt folgendes an:



- xx:xx:00 Uhrzeit
- 99 Nummer der Audiodatei
- xx.xx. Datum
- ***** Tag der Woche: Montag–Sonntag

Funktion der Taste

- ◀▶ Zwischen Datensätzen verschieben
- + Neuen Datensatz hinzufügen
- Ausgewählten Datensatz löschen
- ✓ Ausgewählten Datensatz bearbeiten
- x Zurück zur Kanalauswahl

Schaltflächenfunktion im Modus ‚Artikel bearbeiten‘.

- ◀▶ Zwischen Elementen verschieben
- + - Umschalten zwischen den Optionen (durch Gedrückthalten der Taste können Sie die Optionen durchlaufen)
- ✓ Bearbeiteten Datensatz speichern
- x Beenden ohne zu speichern und zurück zur Liste der Datensätze

Geben Sie die folgenden Daten Schritt für Schritt ein.

6.5.2.1. Uhrzeit

hh:mm:ss

Wenn Sie im Zeitfeld den Wert `xx` eingeben (`hh:mm`), wird diese Position immer als gültig betrachtet.

- `xx:00:00` → die Sequenz wird zu jeder vollen Stunde aktiv sein
- `10:xx:00` → die Sequenz wird jede volle Minute der zehnten Stunde aktiv sein

6.5.2.2. Umschalten der Modi

I

Einschalten

O

Ausschalten

s:xx

Der Kanal wird für eine bestimmte Dauer (01–99 s) eingeschaltet.

6.5.2.3. Datum

tt.mm.

Wenn Sie im Datumsfeld (`tt.mm.`) den Wert `xx` eingeben, wird diese Position immer als gültig betrachtet.

- `xx.04.` → der Befehl wird jeden Tag im April ausgeführt
- `25.xx.` → der Befehl wird jeweils am 25. eines jeden Monats ausgeführt

6.5.2.4. Tag der Woche

Die Programmausführung erfolgt in der Reihenfolge Montag > Dienstag > Mittwoch > Donnerstag > Freitag > Samstag > Sonntag

*

Tag, an dem die Programmzeile ausgeführt werden soll

–

Tag, an dem die Programmzeile nicht ausgeführt wird

6.5.2.5. Vorbereitung von Audiodateien

Bereiten Sie auf Ihrem PC Audiodateien im Format `.wav` mit folgenden Parametern vor:

Audio-Kanäle	2
Auflösung	16
Abtastrate	48 000 Hz
Name der Datei	Nummer <code>1</code> bis <code>255</code> mit Dateierweiterung <code>.wav</code> (z.B. <code>25.wav</code>)

Legen Sie diese vorbereitete Audiodatei auf dem USB-Flash-Laufwerk in dessen Stammverzeichnis ab.

6.6. Auffallend

Diese Funktion dient zum Einrichten von Streiks.

Drücken Sie im **Hauptmenü** die Taste **▶**, um **Auffallend** auszuwählen und fahren Sie mit der Einstellung fort, indem Sie die Taste **✓** drücken.

Das Menü enthält zwei Seiten:

6.6.1. Klassisches Schlagen auf den Glocken oder Hackbrettern

Diese Funktion dient zur Einstellung der Parameter und der Art des Läutens von Glocken oder Hackbrettern mit elektrischen Glockenhämmern. Die Umschaltung der elektrischen Hämmer erfolgt mit Hilfe des Zusatzmoduls HN...SSR2. **Standardmäßig ist das Anschlagen deaktiviert.

Wenn sie aktiviert ist, zeigt das Display Folgendes an:

```
Glocke aus22-05h
1/2 I02 P18 Ph10
```

aus22-05h	Ausstreichungsfrist
1/2	Auffallender Typ
I02	Länge der Impulse
P18	Länge der Lücke
Ph10	Lückenlänge zwischen 1/4- und Stundenschlag bei 1/4-Schlagart

Schaltflächenfunktion im Modus ‚Artikel bearbeiten‘.

◀▶	Zwischen Elementen verschieben
+ -	Umschalten zwischen den Optionen (durch Gedrückthalten der Taste können Sie die Optionen durchlaufen)
✓	Bearbeitete Werte speichern und zur Seitenansicht zurückkehren
×	Beenden ohne Speichern und zurück zur Seitenansicht

6.6.1.1. Auffällige Typen

Sie können die folgenden Schlagarten einstellen:

1/4	Ausgang 1 wird immer in der 15., 30., 45. und 00. Minute aktiviert Ausgang 2 wird zur vollen Stunde mit der Anzahl der Stundenschläge aktiviert
1/2	Ausgang 1 wird immer zur 30. Minute (1 Schlag) und zur vollen Stunde mit der Anzahl der Stundenschläge aktiviert
1/1	Ausgang 1 wird immer zur vollen Stunde mit der Anzahl der Stundenschläge aktiviert
1/0	Ausgang 1 wird immer zur vollen Stunde aktiviert (1 Schlag)

Anzahl der Streiks / Leistung

Auffallender Typ	15. Minute	30. Minute	45. Minute	60. Minute	volle Stunde
1/4 ¹	1 / OUT 1	2 / OUT 1	3 / OUT 1	4 / OUT 1	1–12 / OUT 2
1/2	–	1 / OUT 1	–	–	1–12 / OUT 1
1/1	–	–	–	–	1–12 / OUT 2
1/0	–	–	–	1 / OUT 1	–

¹ Beim Viertelstundenschlag läutet sie in der Regel eine Viertelstunde auf der Glocke mit dem höheren Ton und volle Stunden auf der Glocke mit dem niedrigeren Ton.

6.6.2. Audio Striking

Diese Funktion wird verwendet, um die Parameter und die Art des Audioanschlags am Audioausgang einzustellen; sie ist nur für Varianten mit Audioausgang verfügbar. Während des Audioanschlags wird der Klang von Glocken (oder Hackbrettern oder anderen Audiogeräten) aus Aufnahmen, die auf einem angeschlossenen USB-Flash-Laufwerk gespeichert sind, über den Audioausgang abgespielt.

Wenn die Funktion aktiviert ist, wird der wöchentliche Schaltkanal für die Audioausgabe gesperrt. Dieser Kanal kann nicht entsperrt werden, solange die Audio-Striking-Funktion aktiviert ist. In der Standardeinstellung ist die Audiofunktion deaktiviert.

Wenn sie aktiviert ist, zeigt das Display Folgendes an:

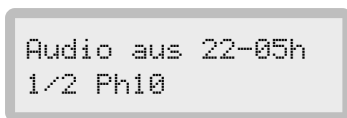

- `22-05h` Ausstreichungsfrist
- `1/2` Auffallender Typ
- `Ph10` Lücke zwischen 1/4- und Stundenschlag bei 1/4-Schlagart

Schaltflächenfunktion im Modus ‚Artikel bearbeiten‘.

- ◀▶ Zwischen Elementen verschieben
- + - Umschalten zwischen den Optionen (durch Gedrückthalten der Taste können Sie die Optionen durchlaufen)
- ✓ Bearbeitete Werte speichern und zur Seitenansicht zurückkehren
- ✕ Beenden ohne Speichern und zurück zur Seitenansicht

Bei Bedarf können Sie Ihre eigenen Audiodateien mit Klängen wie unten beschrieben vorbereiten:

Audio-Kanäle	2
Auflösung	16
Abtastrate	48 000 Hz
Erforderlicher Dateiname	<p>Dateierweiterungen <code>*.wav</code></p> <ul style="list-style-type: none"> • Für das Schlagen zur 1/4 Stunde: <code>Glocke15.wav</code> • Zum Schlagen zur 1/2 Stunde: <code>Glocke30.wav</code> • Zum Schlagen zur 3/4 Stunde: <code>Glocke45.wav</code> • Zum Schlagen zur vollen Stunde: <code>Glocke60.wav</code> • Für das Schlagen der Anzahl voller Stunden: <code>bellxh.wav</code> ,wobei <code>x</code> die Stunde ist, in der die Datei abgespielt wird (die Dateien müssen für ganztägiges Abspielen vorbereitet sein - <code>bell1h.wav</code> bis <code>bell12h.wav</code>)

Audio-Dateien

Auffallender Typ	15. Minute	30. Minute	45. Minute	60. Minute	volle Stunde
1/4	bell15.wav	bell30.wav	bell45.wav	bell60.wav	bellxh.wav
1/2	-	bell30.wav	-	-	bellxh.wav
1/1	-	-	-	-	bellxh.wav
1/0	-	-	-	bell1h.wav	-

Es kann immer nur eine Schlagart aktiviert werden. Das aktive Schlagen wird dann in den Informationsbildschirmen angezeigt.

Funktionen der Tasten:

◀▶	Zwischen Seiten wechseln
✓	Einstellung der Position eingeben
✕	Zurück zum <code>Hauptmenü</code>

6.7. Ladekanäle

Wenn der USB-Stick in den USB-Anschluss eingesteckt ist, können Sie vorbereitete Schaltprogramme in die Hauptuhr laden. Beim Laden werden die vorhandenen Einträge im Speicher für alle Schaltprogramme gelöscht.

Schaltprogramme werden mit der Software „Switch Editor Basic“ erstellt.

Legen Sie die Datei „n60.swprog“ im Hauptverzeichnis des USB-Flash-Laufwerks ab. Stecken Sie das USB-Flash-Laufwerk in den USB-Anschluss.

Drücken Sie im **Hauptmenü** die Taste **▶**, um **Kanal laden** auszuwählen und fahren Sie mit der Einstellung fort, indem Sie die Taste **✓** drücken.

Das Display zeigt die Anzahl der gefundenen Datensätze in der Datei „hn60.swprog“ an:



```
Prog. speichern?  
Eintraese: 005
```

Drücken Sie die Taste **✓**. Dann wird der Schaltkanal in den internen Speicher geladen und die Hauptuhr neu gestartet. Nach dem Neustart können Sie das USB-Flash-Laufwerk abziehen.

Wenn die gewünschte Datei nicht verfügbar ist, erscheint auf dem Display folgende Anzeige:



```
Prog. speichern?  
Eintraese: 000
```

Wenn Sie weiterhin die Taste **✓** drücken, zeigt das Display Folgendes an:

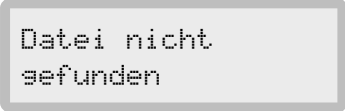

```
Datei nicht  
gefunden
```

Funktionen der Tasten:

- ✓ Kanalaufzeichnungen speichern und die Hauptuhr zurücksetzen
- ✗ Beenden ohne zu speichern und zurück zum **Hauptmenü**

6.8. Ausgang sperren

Diese Funktion wird verwendet, um den markanten Ausgang zu sperren.

Die Funktion wird verwendet, wenn sowohl das Schlagen als auch das Läuten mit denselben Glocken oder Hackbrettern verbunden sind (z. B. Totenglocke). Wenn die Hauptuhr zur gleichen Zeit wie das Läuten (Bewegung der Glocken) zu schlagen beginnt, können Schlaghämmer oder Glocken beschädigt werden.

Die Funktion der Sperrung wird von der Hauptuhr übernommen, die die Informationen über die Bewegung der Klingel vom angeschlossenen externen Sensor erhält. Er muss so positioniert werden, dass er die Bewegung der Glocken erfassen kann (siehe Kapitel Ausgang sperren). Solange sich die Glocken bewegen, ist der Schlag blockiert, danach wird die Blockierung um die auf der ersten Seite des Menüs eingestellte Zeit verlängert.

Drücken Sie im **Hauptmenü** die Taste **▶**, um den **Ausgang sperren** auszuwählen und fahren Sie mit der Einstellung fort, indem Sie die Taste **✓** drücken.

Das Menü enthält zwei Seiten:

Funktionen der Tasten:

- ◀▶** Zwischen Seiten wechseln
- ✓** Einstellung des Elements auf der aktuellen Seite eingeben
- x** Zurück zum **Hauptmenü**

6.8.1. Einstellung der zusätzlichen Ausgangssperrzeit

Einstellen der zusätzlichen Ausgangssperrzeit und Aktivieren der Schlagausgang-Funktion.

Das Display zeigt folgendes an:

```
Sperr Zeit: 10
Kan.: - Glocke: *
```

- Blockierzeit: 10** Blockierzeit in [s]
- chan: -** Aktivierung der Kanalsperrung (noch nicht implementiert)
- Streik: *** Blockieraktivierung für das Anschlagen von Glocken

6.8.1.1. Blockierungszeit

Sie können die Sperrzeit einstellen:

Sperrzeit: (00-99) Geben Sie die Art der Sperrung im Bereich 00-99 ein (Standard 10 s)

6.8.1.2. Blockierung ein/aus

Sie können einstellen, ob die Blockierung ein- oder ausgeschaltet ist:

- Blockierung aus (Standard)
- *** Blockieren am

6.8.2. Auswahl des Steuerkontaktyps

Das Display zeigt folgendes an:

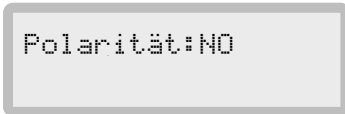

Schaltflächenfunktion im Modus ‚Artikel bearbeiten‘.

- ◀▶ Zwischen Elementen verschieben
- + - Umschalten zwischen den Optionen (durch Gedrückthalten der Taste können Sie die Optionen durchlaufen)
- ✓ Bearbeitete Werte speichern und zur Seitenansicht zurückkehren
- × Beenden ohne Speichern und zurück zur Seitenansicht

6.8.2.1. Polarität

- NC Sensor ist geschlossen, wenn sich die Glocke nicht bewegt (normalerweise geschlossen)
- NO Sensor ist geschlossen, wenn die Glocke in Bewegung ist (normalerweise offen)

7 Service Menü



Eintrag ins Servicemenü nur zu Servicezwecken!

Drücken Sie auf dem Bildschirm VERSION die Taste ✓, um das Servicemenü aufzurufen.

Das Display zeigt folgendes an:

```
Service Menü
Linienstrom
```

Optionen

Linienstrom	Einstellung von Stromgrenzen für Ausgänge, siehe Kapitel Linienstrom
Linienparameter	Einstellung der Parameter des Impulsslaves, siehe Kapitel Linienparameter
Sprache	Einstellung der Sprache, siehe Kapitel Sprache
Wochenkorrektur	Einstellung der Wochenkorrektur, siehe Kapitel Wochenkorrektur
Speicher löschen	Standardeinstellungen aufrufen, siehe Kapitel Speicher löschen
Firmware Update	Aufrufen der Firmware-Aktualisierung, siehe Kapitel Firmware-Update



Diese Einstellung ist nur verfügbar, wenn das USB-Flash-Laufwerk an den USB-Anschluss angeschlossen ist.

Funktion der Taste

◀▶	Zwischen Seiten wechseln
✓	Einstellung der Position eingeben
✕	Zurück zum Bildschirm VERSION

7.1. Linienstrom

Einstellung von Stromgrenzen für Ausgänge.

Drücken Sie im **Service Menü** die Taste ►, um die **Linienstrom** auszuwählen und fahren Sie mit der Einstellung fort, indem Sie die Taste ✓ drücken.

Das Display zeigt folgendes an:

```
L1: 600 DC: 50
Accu: 50 A: 0.1W
```

L1: 600	Stromgrenze für Nebenlinie (Strom, der erreicht wird, Hauptuhr meldet Überlastungszustand)
DC: 50	Stromgrenze für 24-V-Ausgang
Accu: 50	Strombegrenzung für Accu (14 V) Ausgang
A: 0.1W	Verfügbare Leistung in Watt, die auf Ausgänge verteilt werden kann (nicht einstellbar)

Die Stromgrenzen sind in mA angegeben.

Die zusammengefasste verfügbare Leistung (A) wird nach folgender Formel berechnet:

$$P[W] = 8.3 - \text{Accu}[A] \times 14 + (\text{Line}[A] + \text{DC}[A]) \times 25$$

Funktion der Taste

✓	Einstellung der Position eingeben
✗	Zurück zum Service Menü

Schaltflächenfunktion im Modus ‚Artikel bearbeiten‘.

◀▶	Zwischen Elementen verschieben
+ -	Umschalten zwischen den Optionen (durch Gedrückthalten der Taste können Sie die Optionen durchlaufen)
✓	Bearbeitete Werte speichern und zur Seitenansicht zurückkehren
✗	Beenden ohne Speichern und zurück zur Seitenansicht

Nachdem Sie die gewünschten Stromgrenzwerte eingestellt haben, drücken Sie die Taste ✓, um Ihre Wahl zu bestätigen. Das Display zeigt **Gespeichert** an und kehrt zur Seitenansicht zurück.

7.1.1. Standardwert

Nebenlinie	L1: 600 [mA]
Ausgang 24V	DC: 70 [mA]
Ausgang 24V	Accu: 200 [mA]

7.1.2. Grenzwerte für Ausgänge

Nebenlinie	L1: 600 [mA]
Ausgang 24V	DC: 200 [mA]
Ausgang 24V	Accu: 200 [mA]

7.2. Linienparameter

Einstellung der Parameter des Impulsslaves.

Drücken Sie im **Service Menü** die Taste ► , um die **Linienparameter** auszuwählen und fahren Sie mit der Einstellung fort, indem Sie die Taste ✓ drücken.

Das Display zeigt folgendes an:

```
Uts Level:  24 U
Bipolar    L1
```

Uts level: 24 U Spannungspegel

Bipolar Polarität

L1 Zeile einstellen

Funktion der Taste

- ✓ Einstellung der Position eingeben
- ✗ Zurück zum **Service Menü**

Schaltflächenfunktion im Modus ‚Artikel bearbeiten‘.

- ◀▶ Zwischen Elementen verschieben
- + - Umschalten zwischen den Optionen (durch Gedrückthalten der Taste können Sie die Optionen durchlaufen)
- ✓ Bearbeitete Werte speichern und zur Seitenansicht zurückkehren
- ✗ Beenden ohne Speichern und zurück zur Seitenansicht

Nachdem Sie die gewünschten Leitungsparameter eingestellt haben, drücken Sie die Taste ✓ , um Ihre Wahl zu bestätigen. Das Display zeigt **Gespeichert** an und kehrt zur Seitenansicht zurück.

7.2.1. Standardwert

Spannungspegel Uts level: 24 U

Polarität Bipolar

7.2.2. Verfügbare Werte

Spannungspegel • 24 U
 • 12 U

Polarität • **Bipolar** - die Polarität der Impulse wird geändert
 • **Unipolar** - die Polarität der Impulse wird nicht geändert

7.3. Sprache

In diesem Menü können Sie die Sprache der HN 63e.R Hauptuhr ändern.

Drücken Sie im **Service Menü** die Taste ►, um die **Sprache** auszuwählen und fahren Sie mit der Einstellung fort, indem Sie die Taste ✓ drücken.

Das Display zeigt folgendes an:

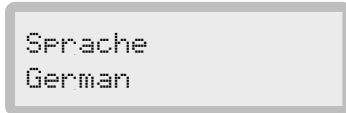

Funktion der Taste

◀▶	Umschalten zwischen den Optionen (durch Gedrückthalten der Taste können Sie die Optionen durchlaufen)
+ -	Umschalten zwischen den Optionen (durch Gedrückthalten der Taste können Sie die Optionen durchlaufen)
✓	Eingegebenen Wert speichern und zum Service Menü zurückkehren
×	Beenden ohne zu speichern und zurück zum Service Menü

Nachdem Sie die gewünschte Sprache ausgewählt haben, drücken Sie die Taste ✓, um Ihre Wahl zu bestätigen. Das Display zeigt **Gespeichert** an und kehrt zum **Service Menü** zurück.

7.3.1. Verfügbare Sprachen

- **Englisch**
- **Tschechisch**
- **German**

7.4. Wochenkorrektur

Drücken Sie im **Service Menü** die Taste ►, um die **Wochenkorrektur** auszuwählen und fahren Sie mit der Einstellung fort, indem Sie die Taste ✓ drücken.

Das Display zeigt folgendes an:



```
Wochenkorrektur
+00.0 sec
```

+00.0 sec

Manuelle Korrektur der Zeitbasis in Sekunden pro Woche

Verfügbarer Bereich: -99.9 sec bis +99.9 sec

Voreinstellung: +00.0 sec

Funktion der Taste

◀▶

Zwischen Elementen verschieben

+ -

Umschalten zwischen den Optionen (durch Gedrückthalten der Taste können Sie die Optionen durchlaufen)

✓

Eingegebenen Wert speichern und zum **Service Menü** zurückkehren

×

Zurück zum **Service Menü**

Nachdem Sie die gewünschte Wochenkorrektur eingestellt haben, drücken Sie die ✓ Taste, um Ihre Wahl zu bestätigen. Das Display zeigt **Gespeichert** an und kehrt zum **Service Menü** zurück.

7.5. Speicher löschen

Drücken Sie im **Service Menü** die Taste ►, um die **Speicher löschen** auszuwählen und fahren Sie mit der Einstellung fort, indem Sie die Taste ✓ drücken.

Das Display zeigt folgendes an:

```
Speicher löschen
Werkseinstellung
```



Blinkendes Element ändern



Bestätigen Sie die Löschung des Speichers



Beenden ohne zu speichern und zurück zum **Service Menü**

7.5.1. Verfügbare Optionen

Werkseinstellung

Speicher der gesamten HN 63e.R Hauptuhr löschen

Wochenprogramm

Wochenprogramm-Datensätze löschen



Wenn Sie die Option **Werkseinstellung** wählen, ist eine zusätzliche Bestätigung erforderlich:

Das Display zeigt folgendes an:

```
Werkseinstellung
Nein
```

Drücken Sie +, um das blinkende Element auf **Ja** zu setzen und drücken Sie ✓, um die Standardeinstellungen aufzurufen. Die HN 63e.R wird dann zurückgesetzt und der Bildschirm MASTER wird angezeigt.

7.6. Firmware-Update



Diese Einstellung ist nur verfügbar, wenn das USB-Flash-Laufwerk an den USB-Anschluss angeschlossen ist.



Navigieren Sie zur URL <https://docs.mobatime.cloud/HN-63e.R/firmware>, um die neueste Firmware-Datei herunterzuladen – Version `v1.4.0`.

Legen Sie die Datei „n60.enf“ im Hauptverzeichnis des USB-Sticks ab. Stecken Sie das USB-Flash-Laufwerk in den USB-Anschluss. Drücken Sie im `Service Menü` die Taste `▶`, um `Firmware Update` auszuwählen, und führen Sie den Firmware-Update-Prozess durch Drücken der Taste `✓` aus.

Das Display zeigt folgendes an:

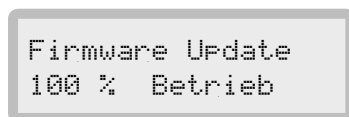

Auf dem Display wird der Fortschritt des Firmware-Updates und der Update-Status angezeigt. Der Aktualisierungsfortschritt wird in Prozent angezeigt. Der Update-Status wird in Form von Text angezeigt.

Verfügbare Textfelder:

`Error`

Auf dem USB-Stick wird nicht die richtige Datei erkannt (entweder ist die Datei nicht vorhanden oder die Datei ist für einen anderen Hauptuhrentyp)

`Betrieb`

Aktualisierungsprozess im Gange

`Neustart`

Warten auf die Aktualisierung der Hauptuhr



Berühren Sie während des Aktualisierungsvorgangs **keine** Tasten.



Trennen Sie während des Aktualisierungsvorgangs **nicht** das USB-Flash-Laufwerk ab.

Nach Abschluss des Aktualisierungsvorgangs startet die Hauptuhr neu und kehrt zum Bildschirm MASTER zurück. Dann kann auf dem Bildschirm VERSION überprüft werden, ob die Firmware-Version korrekt ist. Falls nicht, wiederholen Sie den gesamten Vorgang.

8 Technische Daten

8.1. Grundlegende Daten

Mouting	
Höhe des Gestells	1U

Nebenuhrlinie	
Anzahl der Nebentaktlinien	2
Typen	Polarisierte Minuten-/Halbminuten-/Sekundenimpulse MOBATIME Seriecode MOBALine
Elektrische Parameter	12 / 24 V, max. 600 mA

Schaltrelaiskontakt	
Anzahl der Schaltrelaiskontakte	2
Wöchentliches Programm	Mit bis zu 399 Schaltkontakten
Astronomischer Kalender	Mit Eingabe der geographischen Koordinaten für die Aufgangs-/ Sonnenuntergangsberechnung
Manuelles Schalten	Auswahl verschiedener Kontrollmodi
Elektrische Parameter	Max. 250 VAC, max. 6 A, 1500 VA

Andere E/A	
Eingabe des DCF-Signals	✓
GPS-Eingang für externe Antenne	✓
Ausgabe des DCF-Signals (synthetisch passiv)	✓
USB für Aufnahme/Wiedergabe von Schaltprogrammen	✓
Mono-Audio, Ausgang 3,5 mm Klinke	2 Ausgänge (1 auf der Rückseite / 1 auf der Frontplatte)
Ausgang für Batterieladung	14 VDC, max. 200 mA
Ausgang VDC	24 VDC, max. 200 mA

Backup bei Stromausfall	
Passiv für RTC	Etwa 5 Jahre mit Lithiumbatterie
Aktiv für volle Funktionalität	Interne Schaltung zum Laden des externen Akkus

Stromversorgung	
AC (Netz)	115 oder 230 VAC $\pm 5\%$, 50–60 Hz
DC	24 VDC $\pm 5\%$; 13 VDC $\pm 10\%$

Genauigkeit (bei ca. 20 °C)	
Ohne Synchronisierung	$\pm 0,1$ s/Tag (nach 24 Stunden Synchronisierung bei konstanter Temperatur)
Mit Synchronisierung	± 10 ms

Betriebsumgebung	
Betriebstemperatur	-30 bis +70 °C
Relative Luftfeuchtigkeit	Max. 95 % (ohne Kondensation)
Schutzgrad	IP 40

Gewicht	
Standard	1,5 kg

Abmessungen	
Standard	483 × 44 × 127 mm

8.2. Stromversorgung - Parameter und Optionen

Stromquelle ¹	230 VAC $\pm 10\%$	24 VDC $\pm 5\%$	13 VDC $\pm 10\%$
Stromversorgungsklemme	L N PE	VDC	
Spannung an der ACCU-Klemme	14 VDC		–
Max. mögliche Stromaufnahme vom ACCU-Anschluss ²	200 mA		–
Spannung an der VDC-Klemme	24 VDC	–	24 VDC
Max. mögliche Stromaufnahme von der VDC-Klemme ²	200 mA	–	200 mA
Impulsnetzspannung	12 / 24 V		
Aktive Betriebsreserve (Pb-Akkumulator)	✓	–	
Eingebaute Steckbrücke ACCU connect ⁴	–		✓
Spannungstyp	Wechselspannung, Sinus 50–60 Hz	Gleichspannung, stabilisiert und geglättet	

¹ Wird die Toleranz der gelieferten Versorgungsspannung nicht eingehalten oder eine andere Art von Spannung verwendet, kann der korrekte Betrieb der Hauptuhr nicht gewährleistet werden.

- 2 Die an die angeschlossenen Geräte gelieferte Gesamtleistung setzt sich aus dem Verbrauch der Sekundärleitung, dem Verbrauch an den ACCU- und VDC-Klemmen zusammen; die Höchstwerte der angegebenen Ströme können nicht gleichzeitig an die Last geliefert werden.
- 3 Standardwert 24 V, 12 V kann im Servicemenü ausgewählt werden.
- 4 Wenn die Hauptuhr über den Anschluss +ACCU- von einer permanenten 12–14 VDC-Stromversorgung gespeist wird, muss der Jumper „Accu connect“ installiert werden.
- Installieren Sie den Jumper nicht, wenn die Hauptuhr über das 230 VAC-Netz (115 VAC) versorgt wird und mit einem aktiven Batterie-Backup (12-V-Akku an +ACCU- angeschlossen) ausgestattet ist.
- Falls keine Netzspannung vorhanden ist und die Hauptuhr eingeschaltet werden soll, kann der „Accu connect“-Jumper vorübergehend gesetzt werden, und wenn ein externer 12-V-Akku an den +ACCU-Anschluss angeschlossen wird, läuft die Hauptuhr an. Sobald die Hauptuhr gestartet ist, sollte der Jumper wieder entfernt werden.

9 Zeitzonentabelle

Zeitzone sind ein System zur Unterteilung der Erdoberfläche in Regionen, von denen jede ihre eigene, von der UTC (Coordinated Universal Time) oder GMT (Greenwich Mean Time) abweichende Zeit hat und für die unterschiedliche Regeln für den Wechsel der Jahreszeiten gelten können. Diese Unterteilung ermöglicht eine einheitliche und synchronisierte Zeitanzeige auf dem gesamten Globus.

Nr.	Stadt / Staat	UTC-Offset	DST	Standard → Sommerzeit	Sommerzeit → Standard
00	UTC GMT, Monrovia, Casablanca	0	Nein		
01	London, Dublin, Edinburgh, Lissabon	0	Ja	letzter Sonntag im März (01:00)	letzter Sonntag im Oktober (02:00)
02	Brüssel, Amsterdam, Berlin, Bern, Kopenhagen, Madrid, Oslo, Paris, Rom, Stockholm, Wien, Belgrad, Bratislava, Prag, Budapest, Ljubljana, Sarajevo, Sofia, Vilnius, Warschau, Zagreb	+1	Ja	letzter Sonntag im März (02:00)	letzter Sonntag im Oktober (03:00)
03	Athen, Helsinki, Riga, Tallinn	+2	Ja	letzter Sonntag im März (03:00)	letzter Sonntag im Oktober (04:00)
04	Bukarest	+2	Ja	letzter Sonntag im März (03:00)	letzter Sonntag im Oktober (04:00)
05	Pretoria, Harare, Kaliningrad	+2	Nein		
06	Amman	+2	Ja	letzter Donnerstag im März (23:59)	letzter Freitag im Oktober (01:00)
07	UTC (GMT)	0	Nein		
08	Istanbul, Kuwait-Stadt, Minsk, Moskau, Sankt Petersburg, Wolgograd	+3	Nein		
09	Praia, Kap Verde	-1	Nein		
10	UTC (GMT)	0	Nein		
11	Abu Dhabi, Muscat, Tiflis, Samara	+4	Nein		
12	Kabul	+4,5	Nein		
13	Adamstown (Pitcairn Ins.)	-8	Nein		
14	Taschkent, Islamabad, Karatschi, Jekaterinburg	+5	Nein		
15	Mumbai, Kolkata, Chennai, Neu-Delhi, Colombo	+5,5	Nein		
16	Astana, Thimphu, Dhaka, Nowosibirsk	+6	Nein		
17	Bangkok, Hanoi, Jakarta, Krasnojarsk	+7	Nein		
18	Peking, Hongkong, Singapur, Taiper, Irkutsk	+8	Nein		
19	Tokio, Seoul, Jakutsk	+9	Nein		
20	Gambierinsel	-9	Nein		
21	Südastralien: Adelaide	+9,5	Nein		
22	Nördliches Territorium: Darwin	+9,5	Nein		

Nr.	Stadt / Staat	UTC-Offset	DST	Standard → Sommerzeit	Sommerzeit → Standard
23	Brisbane, Guam, Port Moresby, Wladiwostok	+10	Nein		
24	Sydney, Canberra, Melbourne, Tasmanien: Hobart	+10	Ja	1. Sonntag im Oktober (02:00)	1. Sonntag im April (03:00)
25	UTC (GMT)	0	Nein		
26	UTC (GMT)	0	Nein		
27	Honiara (Salomon-Inseln), Magadan, Noumea (Neukaledonien)	+11	Nein		
28	Auckland, Wellington	+12	Ja	letzter Sonntag im September (02:00)	1. Sonntag im April (03:00)
29	Majuro (Marshallinseln), Anadyr	+12	Nein		
30	Azoren	-1	Ja	letzter Sonntag im März (00:00)	letzter Sonntag im Oktober (01:00)
31	Mittelatlantik	-2	Nein		
32	Brasilia	-3	Ja	3. Sonntag im Oktober (00:00)	3. Sonntag im Februar (00:00)
33	Buenos Aires	-3	Nein		
34	Neufundland	-3,5	Ja	2. Sonntag im März (02:00)	1. Sonntag im November (02:00)
35	Atlantik Zeit (Kanada)	-4	Ja	2. Sonntag im März (02:00)	1. Sonntag im November (02:00)
36	La Paz	-4	Nein		
37	Bogota, Lima, Quito	-5	Nein		
38	New York, Ostzeit (USA und Kanada)	-5	Ja	2. Sonntag im März (02:00)	1. Sonntag im November (02:00)
39	Chicago, zentrale Zeit (USA und Kanada)	-6	Ja	2. Sonntag im März (02:00)	1. Sonntag im November (02:00)
40	Tegucigalpa, Honduras	-6	Nein		
41	Phoenix, Arizona	-7	Nein		
42	Denver, Mountain Time	-7	Ja	2. Sonntag im März (02:00)	1. Sonntag im November (02:00)
43	Los Angeles, Pazifik Zeit	-8	Ja	2. Sonntag im März (02:00)	1. Sonntag im November (02:00)
44	Anchorage, Alaska (US)	-9	Ja	2. Sonntag im März (02:00)	1. Sonntag im November (02:00)
45	Honolulu, Hawaii (US)	-10	Nein		
46	Midway Is. (US)	-11	Nein		
47	Mexiko-Stadt, Mexiko	-6	Ja	1. Sonntag im April (02:00)	letzter Sonntag im Oktober (02:00)
48	Adak (Aletuian Is.)	-10	Ja	2. Sonntag im März (02:00)	1. Sonntag im November (02:00)



*Headquarters/Production
Sales Worldwide*

Tel. +41 34 432 46 46 | Fax +41 34 432 46 99
moserbaer@mobatime.com | www.mobatime.com

Sales Switzerland

MOBATIME AG | Stettbachstrasse 5 | CH-8600 Dübendorf
Tel. +41 44 802 75 75 | Fax +41 44 802 75 65
info-d@mobatime.ch | www.mobatime.ch

MOBATIME SA | En Budron H 20 | CH-1052 Le Mont-sur-Lausanne
Tél. +41 21 654 33 50 | Fax +41 21 654 33 69
info-f@mobatime.ch | www.mobatime.ch

Sales Germany/Austria

BÜRK MOBATIME GmbH
Postfach 3760 | D-78026 VS-Schwenningen
Steinkirchring 46 | D-78056 VS-Schwenningen
Tel. +49 7720 / 85 35 - 0 | Fax +49 7720 / 85 35 - 11
buerk@buerk-mobatime.de | www.buerk-mobatime.de