



Manual del usuario

HN 63e.R

Reloj maestro de estantería



Escanea el código QR o introduce la siguiente URL para obtener la última versión:
<https://docs.mobatime.cloud/HN-63e.R>

Normativa y certificación

El aparato cumple los requisitos de las siguientes normas:

Seguridad eléctrica	EN 62368-1 ED.2
EMC	EN 55032 ED.2; EN 55035; EN 50121-4 ED.4

Este producto se ha desarrollado y fabricado con arreglo a las siguientes directivas de la UE:

EMC	Directiva de compatibilidad electromagnética 2014/30/UE
LVD	Directiva de baja tensión 2014/35/UE
ROJO	Directiva sobre equipos radioeléctricos 2014/53/UE
RoHS II	Directiva 2011/65/UE sobre restricciones a la utilización de determinadas sustancias peligrosas
RAEE	Directiva sobre residuos de aparatos eléctricos y electrónicos 2012/19/UE
REACH	Directiva sobre sustancias químicas ES 1907/2006

Consulte la declaración de conformidad de este producto específico. Este producto puede ofrecer un certificado de prueba CB a petición.



Notas importantes

1. Lea y siga las indicaciones de seguridad de este documento antes de utilizar el producto. No podemos garantizar que no se produzcan accidentes o daños por el uso inadecuado de este producto. Utilice este producto con cuidado y bajo su propia responsabilidad.
2. No nos hacemos responsables de los daños directos o indirectos causados por el uso de este documento o de dicho producto.
3. Este producto debe ser conectado e instalado por un electricista cualificado que esté familiarizado con la normativa pertinente (por ejemplo, VDE).
4. La información contenida en este documento está sujeta a cambios sin previo aviso. La última versión de este documento está disponible para su descarga en <https://docs.mobatime.cloud/HN-63e.R/user-manual/pdf>.
5. Este Manual del Usuario ha sido redactado con el máximo cuidado para explicar todos los detalles que garanticen un funcionamiento seguro y estable de este producto. No obstante, si surge alguna duda o aparece algún error, no dude en ponerse en contacto con el servicio de asistencia.
6. Queda prohibida la reproducción total o parcial de este documento o de dicho producto, en cualquier forma o por cualquier medio, así como su uso para realizar cualquier tipo de derivación, como traducción, transformación o adaptación, sin la autorización de ELEKON, s.r.o., Brněnská 364/17, Vyškov 682 01 / REPÚBLICA CHECA.
7. Copyright © 2026 ELEKON, s.r.o., Brněnská 364/17, Vyškov 682 01 / REPÚBLICA CHECA. Todos los derechos reservados.

Índice

1.	Seguridad	7
1.1.	Instrucciones y símbolos	7
1.2.	General	7
1.3.	Instalación	8
1.4.	Operación	8
1.5.	Mantenimiento y limpieza	9
1.6.	Eliminación de	9
1.7.	Garantía	9
2.	Visión general	10
2.1.	Propiedades básicas	10
2.2.	Base temporal	10
2.3.	Línea esclava	10
2.4.	Cambio de canales	10
2.5.	Operación Reserva	11
2.5.1.	Pasivo	11
2.5.2.	Activo	11
2.6.	Otras E/S	11
2.7.	Horario de verano	11
3.	Instalación	12
3.1.	Procedimiento de instalación	12
4.	Conexión	13
4.1.	Conexión del tablero de bornes	13
4.1.1.	Descripción del terminal	13
4.2.	Conexión de línea esclava	14
4.2.1.	Reloj analógico	15
4.2.2.	Reloj digital	15
4.3.	Conexión DCF	16
4.3.1.	Instalación	12
4.4.	Conexión de la antena GPS	18
4.4.1.	Receptor GPS integrado	18
4.4.2.	Receptor GPS externo	19
4.5.	Canal de conmutación	20
4.6.	Conexión del módulo de huelga	20
4.7.	Sincronización del reloj submaestro mediante el bucle de corriente DCF	21
4.8.	Bloqueo de salida	22
5.	Pantallas de información	23
5.1.	Pantalla MASTER	23
5.1.1.	Ajustar manualmente la hora y la fecha	24

5.2.	Pantalla LINE	25
5.2.1.	Ajuste de la hora de la línea esclava	26
5.3.	Pantalla CANAL	27
5.3.1.	Control mediante programa semanal activo o manualmente	28
5.3.2.	El canal cambia según las horas de salida y puesta del sol calculadas	28
5.3.3.	Pantalla MUTE – Avance / Retraso de la conmutación antes / después de la salida de audio	29
5.4.	Pantalla STRIKING	29
5.4.1.	Tocar campanas o dulcemeles	30
5.4.2.	Golpe de audio	30
5.5.	Pantalla SINCRONIZACIÓN CALIDAD	31
5.5.1.	DCF	32
5.5.2.	GPS	32
5.5.3.	MSF	33
5.5.4.	WWVB	33
5.6.	Pantalla ALARMAS	33
5.6.1.	Estructura de alarma	34
5.6.2.	Lista de posibles alarmas	35
5.7.	Pantalla VERSION	35
6.	Menú principal	37
6.1.	Ajustes de sincronización	37
6.1.1.	Opciones	38
6.2.	Configuración de la zona horaria	38
6.3.	Configuración de línea esclava	39
6.3.1.	Configuración del tipo de línea	40
6.3.2.	Configuración del estado de la línea	41
6.3.3.	Ajustes del movimiento del minuterero	42
6.3.4.	Ajustes de desplazamiento	42
6.4.	Ajustes del canal – Parámetros del canal	43
6.4.1.	Programar / Manualmente	44
6.4.2.	Conmutación de la iluminación según la hora calculada de salida y puesta del sol	45
6.4.3.	Conmutación de la señal MUTE	46
6.5.	Programa semanal	47
6.5.1.	Ver y editar registros de programa para el canal CH Switch	48
6.5.2.	Ver y editar grabaciones de audio del programa AUD	50
6.6.	En huelga	51
6.6.1.	Golpe clásico con campanas o dulcemeles	52
6.6.2.	Golpe de audio	53
6.7.	Canales de carga	54
6.8.	Bloqueo de salida	55
6.8.1.	Ajuste del tiempo de bloqueo de la salida añadida	56
6.8.2.	Selección del tipo de contacto de control	56
7.	Menú de servicio	58
7.1.	Límites actuales	58
7.1.1.	Valores por defecto	59

7.1.2.	Límites de las salidas	60
7.2.	Parámetros de línea	60
7.2.1.	Valores por defecto	61
7.2.2.	Valores disponibles	61
7.3.	Idioma	61
7.3.1.	Idiomas disponibles	62
7.4.	Corrección semanal	62
7.5.	Borrar memoria	63
7.5.1.	Opciones disponibles	64
7.6.	Actualización del firmware	64
8.	Datos técnicos	66
8.1.	Datos básicos	66
8.2.	Fuente de alimentación – Parámetros y opciones	67
9.	Tabla de husos horarios	69

1 Seguridad



Lea atentamente las instrucciones de seguridad y siga todas las indicaciones. Esto garantiza un funcionamiento seguro y fiable de este aparato.

1.1. Instrucciones y símbolos

Los símbolos utilizados en este documento y su significado son los siguientes:



Una nota o información importante.



Respuesta a una posible pregunta. Información de contacto.



Mantener alejado de niños y personas con capacidades físicas, sensoriales o mentales limitadas.



Hay que tomar medidas.



Conecte el aparato a tierra.



Más información en el manual.



Desconecte la alimentación eléctrica antes de hacer nada.



Un ejemplo o una pista.



Referencias o información adicionales.



Atención a las descargas eléctricas.



La superficie puede estar caliente.



El artículo es inflamable.



Una advertencia, sea precavido.



Materiales reciclables.



No tirar a la basura.

1.2. General



Por razones de seguridad y licencia, se prohíben las modificaciones y/o cambios no autorizados en el producto. El mantenimiento, los ajustes o las reparaciones sólo pueden ser realizados por la fábrica (titular de los derechos de autor).



Este producto no es un juguete; no debe estar en manos de niños. Monte o coloque el producto de forma que los niños no puedan alcanzarlo. Los niños pueden intentar introducir objetos en el producto. El producto no sólo resultará dañado, sino que también existe riesgo de lesiones, así como peligro de muerte por descarga eléctrica.



No abra nunca la carcasa de este producto, ya que supone un peligro mortal de descarga eléctrica o incluso puede provocar un incendio.

Mantenga los envases, como las películas de plástico, fuera del alcance de los niños. Existe riesgo de asfixia en caso de uso indebido.



Tenga cuidado con el producto, los golpes o incluso las caídas desde poca altura pueden dañarlo.



En las instalaciones industriales deben respetarse las normas de prevención de accidentes de las asociaciones profesionales de sistemas y equipos eléctricos.

No utilice el producto si está dañado. Se puede suponer que ya no es posible un funcionamiento seguro, si:

- El producto presenta daños visibles.
- El producto no funciona correctamente (humo espeso u olor a quemado, ruido crepitante audible, decoloración del producto o de las zonas circundantes).
- El producto se almacenó en condiciones adversas.
- Condiciones duras durante el transporte.



El manejo inadecuado de este producto alimentado por la red eléctrica puede entrañar peligro de muerte por descarga eléctrica.



La interconexión o combinación de equipos que llevan la etiqueta CE no da lugar inevitablemente a un sistema conforme a la normativa de seguridad. Los integradores tendrán que volver a evaluar la conformidad del nuevo producto con arreglo a las directivas vigentes a nivel local. Consulte la sección Conformidad para obtener más información sobre las certificaciones de este producto.

1.3. Instalación

Este producto debe ser conectado e instalado por un electricista cualificado que esté familiarizado con la normativa pertinente (por ejemplo, VDE).



No enchufe nunca el producto a la red eléctrica inmediatamente después de haberlo trasladado de un ambiente frío a uno cálido (por ejemplo, durante el transporte o después de sacarlo de la caja). El agua condensada resultante puede dañar el producto o provocar una descarga eléctrica.



Deje que el producto alcance la temperatura ambiente. Espere hasta que la condensación se haya evaporado, lo que puede tardar unas horas. Sólo entonces podrá conectarse el producto a la alimentación de tensión/corriente y ponerse en funcionamiento.

1.4. Operación

Utilice el producto en el entorno especificado. El uso fuera de las especificaciones puede dañar el producto y/o detener cualquier operación.

El producto no debe exponerse a temperaturas extremas, a la luz solar directa ni a fuertes vibraciones. Proteja el producto de la humedad, el polvo y la suciedad.



No está permitido el funcionamiento en entornos con exceso de polvo, gases inflamables, vapores o disolventes. Podría provocar una explosión o un incendio.

- No sobrecargue el producto. Tenga en cuenta la tensión y las corrientes de entrada/salida, así como las potencias de salida indicadas en el producto.
- En función de las corrientes y tensiones de entrada, deben utilizarse cables de conexión adecuados con el diámetro de cable apropiado. Utilice únicamente los enchufes y conectores suministrados en el embalaje original con el producto.

1.5. Mantenimiento y limpieza

- Si el producto y/o el cable de conexión están dañados, no los toque: ¡existe peligro mortal de descarga eléctrica! En primer lugar, desconecte la alimentación eléctrica de todos los polos del producto. Verifique la ausencia de tensión con un medidor adecuado.
- Para el consumidor final, el producto no requiere mantenimiento. Deje cualquier mantenimiento en manos de un experto. Las reparaciones sólo pueden ser realizadas por la propia fábrica (titular del copyright).
- Para la limpieza exterior se puede utilizar un paño limpio, suave y seco. El polvo puede eliminarse fácilmente con un cepillo limpio y suave y un aspirador.

1.6. Eliminación de



Al final de su vida útil, no tire este aparato a la basura doméstica normal. Devuélvalo al proveedor, que se encargará de eliminarlo correctamente.



El usuario tiene la obligación legal de devolver las pilas inservibles. **Las pilas que contienen sustancias peligrosas están etiquetadas con una imagen de un cubo de basura tachado. El símbolo significa que este producto no puede desecharse a través de la basura doméstica.

Las pilas inutilizables pueden devolverse gratuitamente en los puntos de recogida adecuados de su empresa de gestión de residuos o en las tiendas que venden pilas. Al hacerlo, cumple con sus responsabilidades legales y ayuda a proteger el medio ambiente.



Este producto ha sido embalado y relleno con materiales adecuados para protegerlo durante el transporte. Los materiales de embalaje pueden reciclarse y deben desecharse de forma respetuosa con el medio ambiente.

1.7. Garantía

El aparato está destinado a un entorno operativo normal según la norma correspondiente.

Quedan excluidas de la garantía las siguientes circunstancias:

- Manipulación o intervenciones inadecuadas.
- Influencias químicas.
- Defectos mecánicos.
- Influencias ambientales externas (catástrofes naturales, etc.)



Las reparaciones durante y después del periodo de garantía están aseguradas por el fabricante.

2 Visión general

El «mini» reloj maestro es un dispositivo utilizado para controlar a pequeña escala el sistema de tiempo unificado, con hasta 80 piezas de relojes esclavos y hasta 8 piezas de campanas escolares (dispositivos de señalización).

El reloj está montado sobre bastidor (altura 1U) y se está utilizando sobre todo en escuelas y plantas de tamaño reducido.

2.1. Propiedades básicas

- Pantalla LCD de 2x16 caracteres.
- Manejo sencillo mediante 6 botones situados en el panel frontal.
- Menú bien organizado y fácil de usar.
- Soporte multilingüe.
- Supervisión de la calidad de la señal DCF 77, WWVB, MSF o GPS.
- Posibilidad de configuración para cualquier zona horaria.
- Conector USB para conectar una unidad de memoria Flash con programas de conmutación guardados.
- Alimentación mediante red de 115 ó 230 VCA o mediante corriente continua de 12 ó 24 VCC.
- Funciones de golpeo y golpeo sonoro.

2.2. Base temporal

- El reloj está controlado por un microprocesador y bloqueado a su propia base de tiempo de cuarzo precisa.
- Cálculo de la hora local con DST automático: introducción de la zona horaria deseada a partir de la tabla de zonas horarias.

2.3. Línea esclava

2 líneas esclavas (24 V) con carga total de 600 mA, libremente ajustable para la transmisión de:

- MOBALine.
- Impulsos minuto polarizados (12 / 24 V, bipolar / unipolar).
- Impulsos polarizados de medio minuto (12 / 24 V, bipolar / unipolar).
- Segundos impulsos polarizados (12 / 24 V, bipolar / unipolar).
- Código de serie MOBATIME.

La longitud del impulso, la longitud del hueco y el tipo de ciclo pueden ajustarse para todos los tipos de líneas de impulso.

2.4. Cambio de canales

2 contactos de relé programables, libremente configurables para conmutación basada en:

- Ciclo de programación semanal con hasta 399 líneas programables.
- Calendario astronómico con cálculo de la salida y puesta del sol a partir de la introducción de coordenadas geográficas.
- Conmutación manual con varios modos (ON / OFF, pulsadores, temporizador).
- Conmutación MUTE.

2.5. Operación Reserva

2.5.1. Pasivo

- Batería interna de reserva para el RTC en caso de pérdida de alimentación.
 - En cuanto se reanuda la alimentación, los relojes esclavos se ajustan automáticamente y de forma acelerada a la hora adecuada, el estado del canal corresponde a la hora real.

2.5.2. Activo

- Circuito interno para cargar los acumuladores.
- Baterías externas de plomo-ácido libres de mantenimiento opcionales.
- Modo de ahorro de energía para ahorrar batería de reserva.

2.6. Otras E/S

- Entrada para la conexión de un receptor DCF, WWVB, MSF o GPS (con salida DCF).
- Conector SMA para antena GPS externa y salida DCF pasiva sintética.
- Salida 24 VDC con límite de corriente ajustable a 200 mA (para alimentación de timbres u otros dispositivos), puede servir como entrada de alimentación 24 VDC alternativamente.
- Terminal para la conexión de una batería de reserva externa con límite de corriente ajustable.
- Salida de audio mono.
- GPIO con funciones de campanilla (hasta dos tonos) y carillón (hasta cuatro tonos, a petición).

2.7. Horario de verano

- A través del receptor DCF o ajustando la zona horaria al sincronizar desde GPS.
- Respetar la configuración de la zona horaria.

3 Instalación

Deben evitarse los siguientes lugares:



- Al alcance de los equipos que funcionan con alta tensión.
- Lugares expuestos al impacto directo de la radiación solar.

3.1. Procedimiento de instalación

1. Monte el reloj en un armario rack de 19".
2. Termine todos los cables de alimentación en la parte trasera (alimentación de 230 V a través del conector EURO).
3. Conecte el receptor DCF / antena GPS, los cables de la línea de reloj esclavo, el circuito de conmutación y el cable de alimentación.
4. Conecte la alimentación de 230 V. La hora actual se muestra en el reloj maestro.

4 Conexión

4.1. Conexión del tablero de bornes

Panel trasero

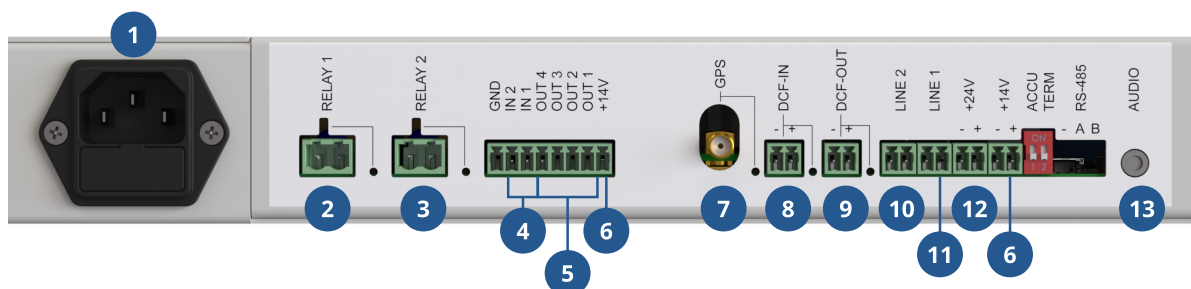

Panel frontal

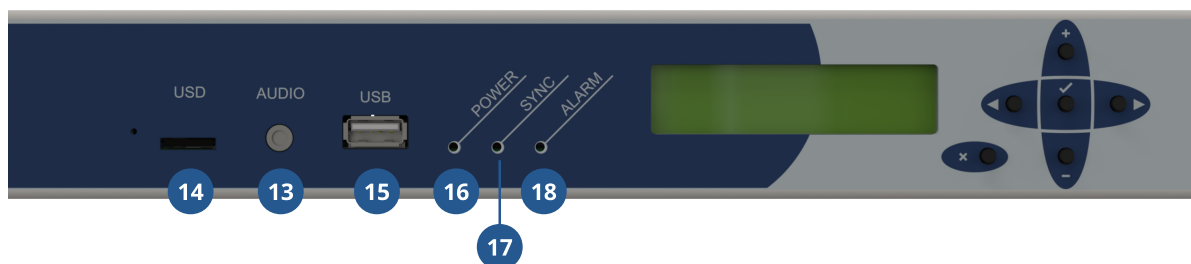

4.1.1. Descripción del terminal

- 1 Conector EURO con fusible MST T600 mA / 250 V, para conexión a una fuente de alimentación de 230 V CA, 50 Hz
- 2 **RELAY 1**
Salida de conmutación, 250 VCA, 6 A, 1500 VA; con posibilidad de conmutación programada o manual
- 3 **RELAY 2**
Salida de conmutación, 250 VCA, 6 A, 1500 VA; con posibilidad de conmutación programada o manual
- 4 **IN 2-IN 1**
Entradas de conmutación universales
- 5 **FUERA 4-FUERA 1**
Salidas de conmutación universales tipo OC (Open Connectors)
- 6 **+14V**
Salida de 14 V para alimentar dispositivos externos
- 7 Conector SMA para conectar la antena GPS

- 8 **DCF-IN**
Entrada DCF
- 9 **DCF-OUT**
Resultado sintético DCF
- 10 ****LÍNEA 2.**
Línea esclava 2
- 11 ****LÍNEA 1.**
Línea esclava 1
- 12 **+24V**
Salida de 24 V para alimentar dispositivos externos (por ejemplo, timbres escolares)
- 13 **AUDIO**
Salida de audio de línea, conector jack de 3,5 mm
- 14 **uSD**
Conector MicroSD para insertar una tarjeta de memoria (no compatible)
- 15 **USB**
Conector USB-A para conectar una unidad flash
- 16 **POTENCIA LED**
Indicación de alimentación
- 17 **LED SYNC**
Indicación del estado de sincronización
- 18 **ALARMA LED**
Indicación de alarma activa

4.2. Conexión de línea esclava

Conecte la línea de reloj Esclavo al terminal **L1** . La línea Esclavo se conecta en una configuración en cascada (daisy-chain).

Configure el tipo de línea Esclavo en función del tipo de reloj.

Para la línea de impulso por minuto:



La línea de impulso de minutos puede hacer que se ignore el primer impulso, lo que provoca un retraso de un minuto.

Si se produce esta situación, es necesario **invertir la polaridad en el reloj afectado** mientras la línea está **parada** - invertir la polaridad del cable de conexión. Después, es esencial **ajustar manualmente la hora en el reloj afectado** a la hora exacta correcta.

4.2.1. Reloj analógico

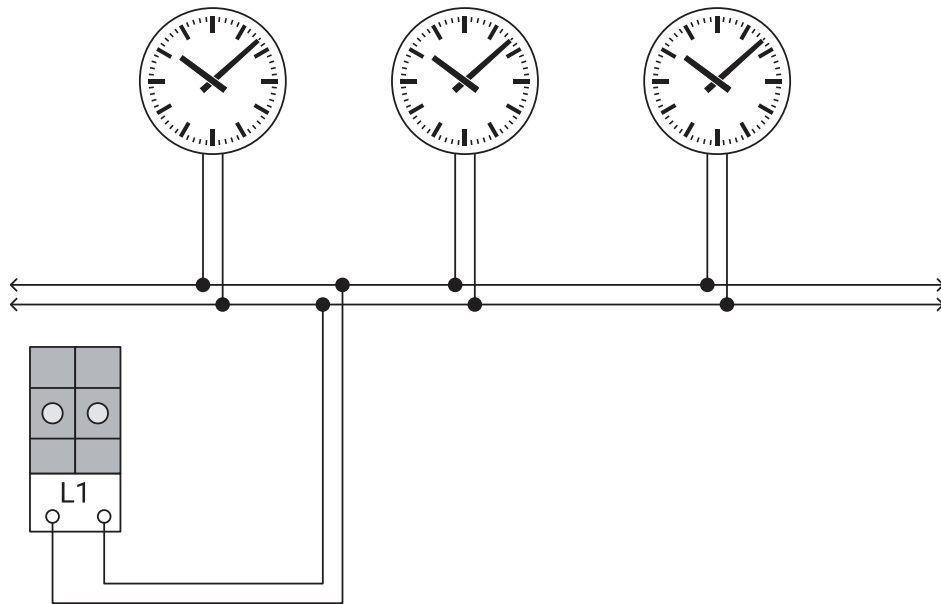

Es importante comprobar el tipo de movimiento del reloj analógico **antes** de conectar el reloj al terminal **L1** . Conectar el reloj a una línea esclava incorrectamente configurada puede causar daños a los movimientos del reloj analógico.

4.2.2. Reloj digital

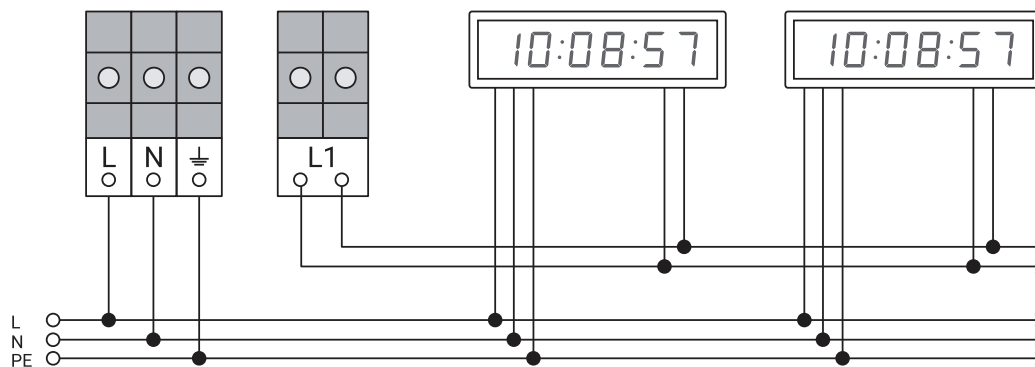

Es importante comprobar los terminales de la placa de circuito impreso del reloj **antes** de conectar el reloj al terminal **L1** . Conectar el reloj a una línea esclava incorrectamente ajustada puede causar daños en la electrónica del reloj.

Reloj digital de 3ª generación

Cambie el JP11 (Jumper **Line Type**) en el PCB del reloj al tipo de línea Esclavo deseado.



Para obtener instrucciones detalladas, consulte el manual del usuario del reloj digital de la generación 3.

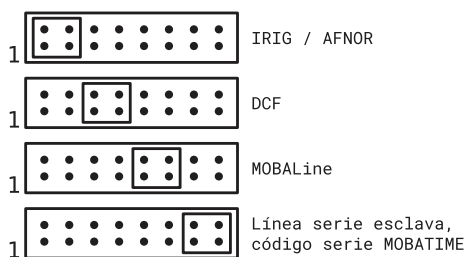

Reloj digital de 4ª generación



Para obtener instrucciones detalladas, visite el sitio web <https://docs.mobatime.cloud> . Abra los relojes digitales que desee y vaya al capítulo **Montaje** → **Conexión por cable** .

Coloque el interruptor DIP de la placa del reloj en la posición LINES.



4.3. Conexión DCF

El servidor receptor DCF permite ajustar y sincronizar la hora de forma totalmente automática mediante la señal de radio DCF con una cobertura de 1500 km de diámetro alrededor de la ciudad alemana de Fráncfort del Meno.

A continuación, la información completa sobre la hora y la fecha se transfiere al transmisor DCF situado en Mainflingen, cerca de Fráncfort. El transmisor emite señales de onda larga a una frecuencia de 77,5 kHz.

El receptor DCF garantiza datos horarios absolutamente precisos con transición automática al horario de verano.

4.3.1. Instalación

4.3.1.1. AD 650



Consulte el manual del usuario del AD 650 para obtener más información: <https://docs.mobatime.cloud/AD-650/>

El receptor AD 650 se suministra con un cable de 10 metros. La longitud total máxima del cable es de 200 metros (conectado mediante par trenzado).

1. Instale el receptor AD 650 en el lugar deseado.



No instale el receptor AD 650 cerca de edificios que consten de estructuras metálicas de acero, cerca de PC, receptores de TV y radio o en lugares rodeados de muros gruesos o en zonas subterráneas o sótanos.

2. Conecte el cable a los terminales según la imagen y la tabla de conexiones que aparecen a continuación:



Tabla de colores y conexiones de los cables

Color del cable	HN 63e.R terminal
Marrón ■	DCF in +
Blanco ■	DCF in -

4.3.1.2. GNSS 4500

El receptor GNSS 4500 se suministra con un cable de 10 metros. La longitud total máxima del cable es de 200 metros (conectado mediante par trenzado).

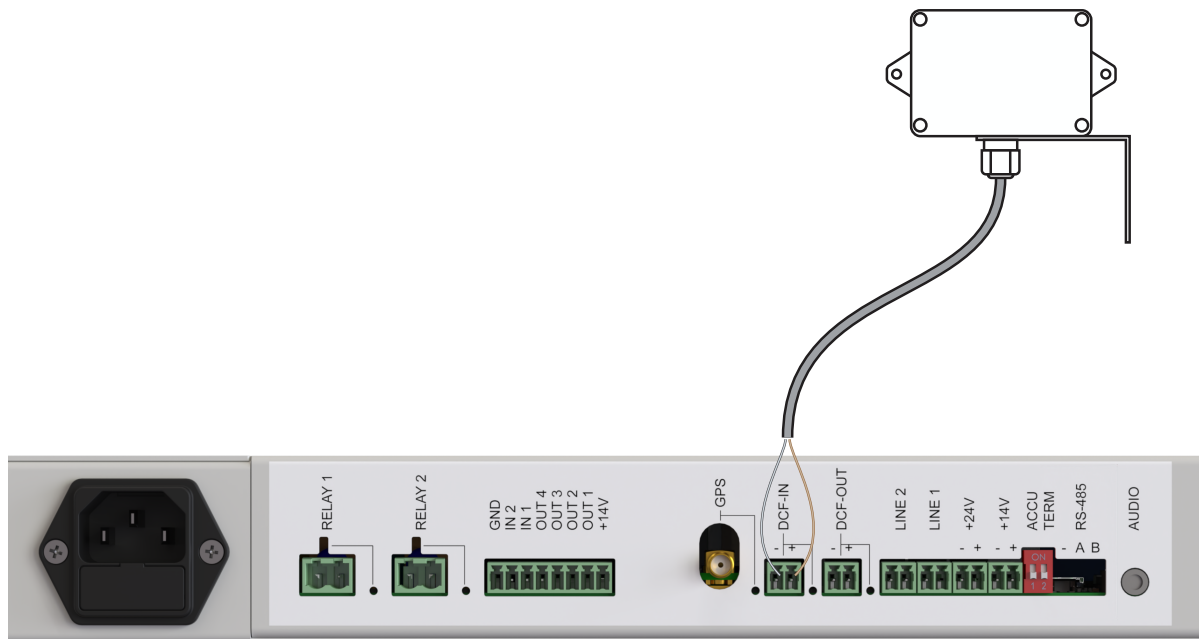
1. Instale el receptor GNSS 4500 en el lugar deseado.



No instale el receptor GNSS 4500 cerca de edificios que consten de estructuras metálicas de acero, cerca de PCs, receptores de TV y radio o en lugares rodeados de paredes gruesas o en zonas subterráneas o sótanos.

2. Conecte el cable a los terminales según la imagen y la tabla de conexiones que aparecen a continuación:



Tabla de colores y conexiones de los cables

Color del cable	HN 63e.R terminal
Amarillo ■	+24V
Verde ■	24V-
Marrón ■	DCF in +
Blanco ■	DCF in -

4.4. Conexión de la antena GPS

4.4.1. Receptor GPS integrado

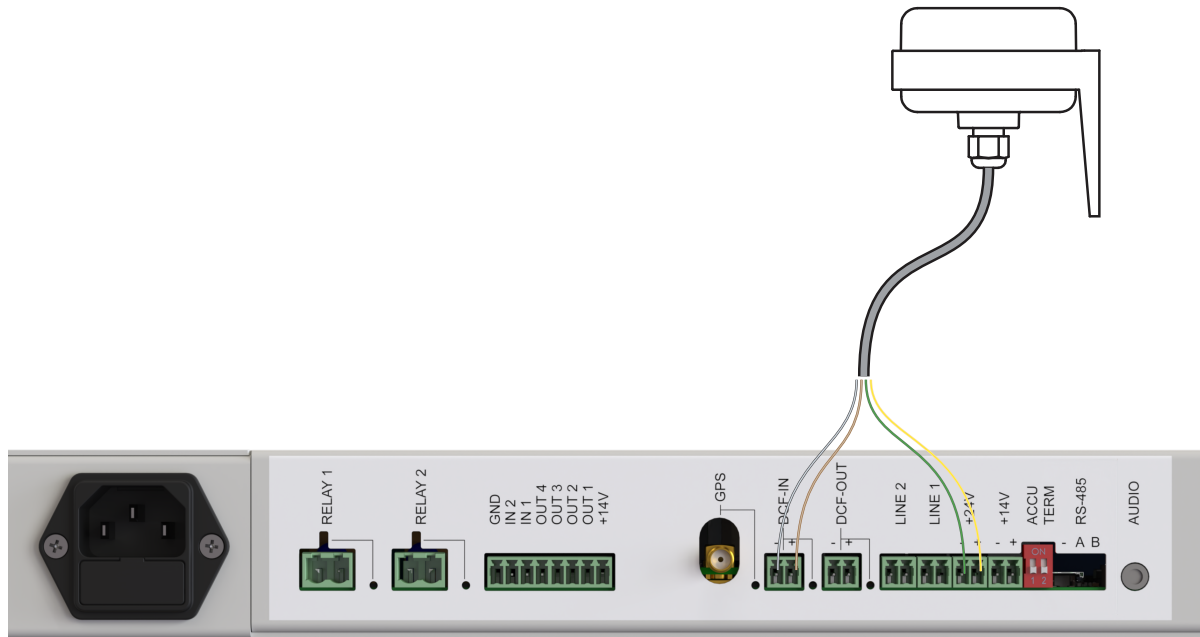
La antena GPS magnética puede conectarse al reloj maestro HN 63e.R .

La antena se suministra con un cable de 5 metros, y hay disponibles cables de extensión opcionales de 5, 10, 15 o 20 metros. La longitud total máxima del cable es de 25 metros.

1. Coloque la antena GPS en el lugar deseado.
2. Conecte el cable de la antena GPS al conector GPS SMA.

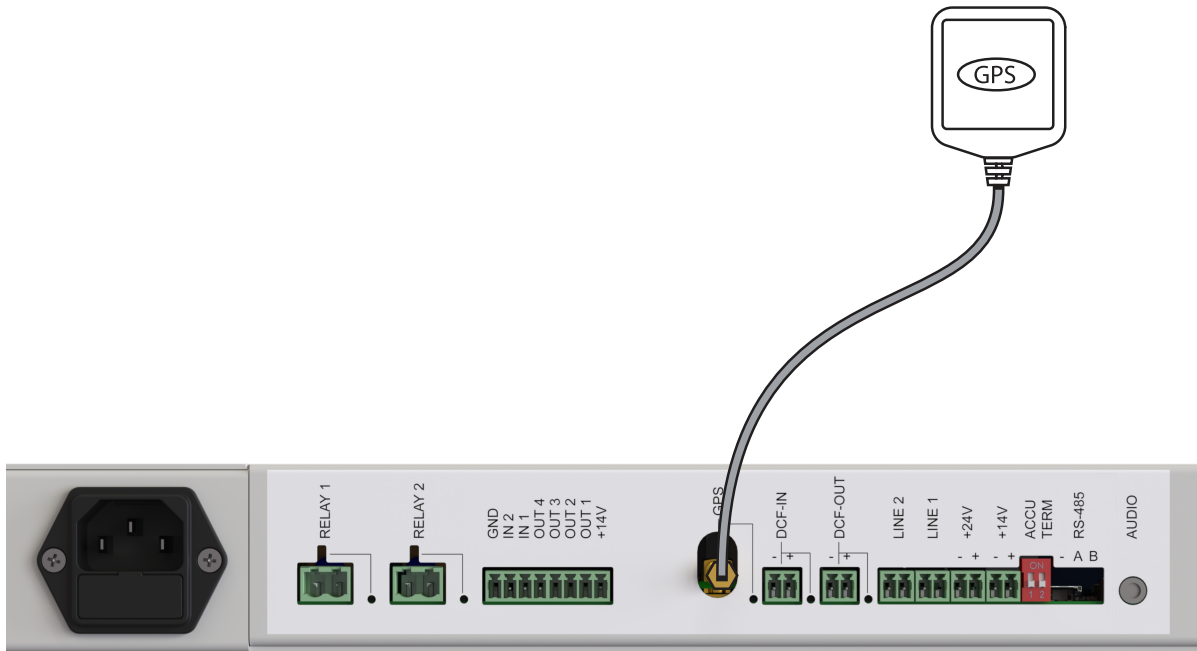

4.4.2. Receptor GPS externo

Un receptor GPS externo con salida de código DCF, por ejemplo GNSS 4500, puede conectarse al reloj maestro HN 63e.R como fuente de señal de sincronización (por ejemplo, si no se dispone de una extensión suficientemente larga del cable coaxial de la antena GPS magnética).

El receptor se suministra con un cable de 10 metros. La longitud total máxima del cable es de 200 metros.

1. Coloque el receptor GPS externo (por ejemplo, GNSS 4500) en la ubicación deseada.
2. Conecte los cables del receptor GNSS 4500 a los terminales HN 63e.R según la imagen y la tabla de conexiones que aparecen a continuación:



Tabla de colores y conexiones de los cables

Color del cable	HN 63e.R terminal
Amarillo ■	+24 V
Verde ■	24 V-
Blanco ■	+14 V
Marrón ■	Resistencia (3,3 kΩ) que conduce a los terminales GND e I1.

4.5. Canal de conmutación

El terminal **CH1** (o RELÉ 1) sirve para controlar los equipos conectados externamente. Las campanas escolares o los equipos externos pueden alimentarse con 24 V CC.

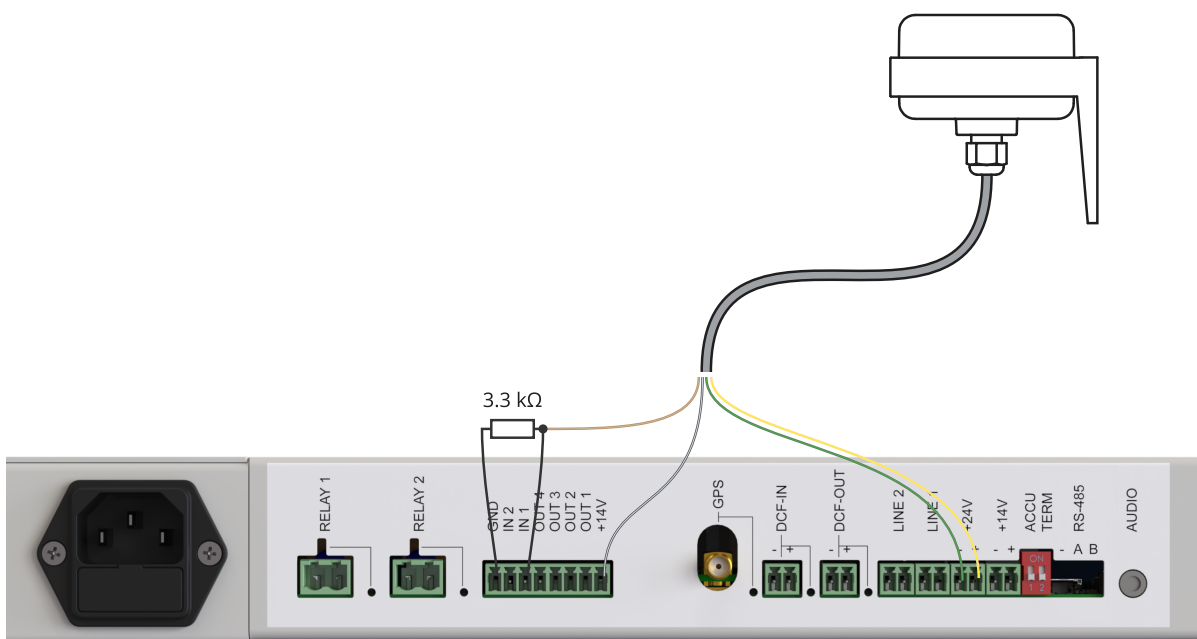
Parámetros del terminal CH1 Máx. 250 VCA, máx. 6 A, 1500 VA

Conexión de dispositivos externos con alimentación de 230 VCA

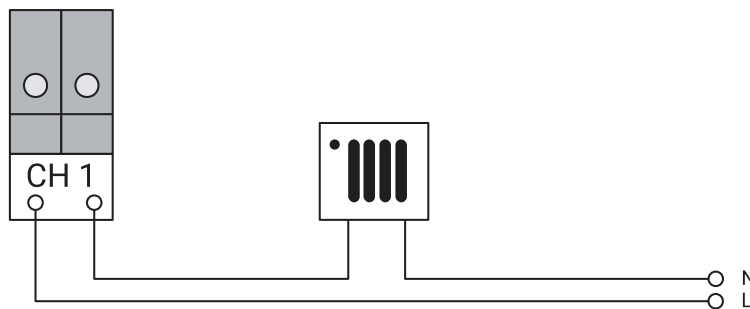

Conexión de las campanas escolares

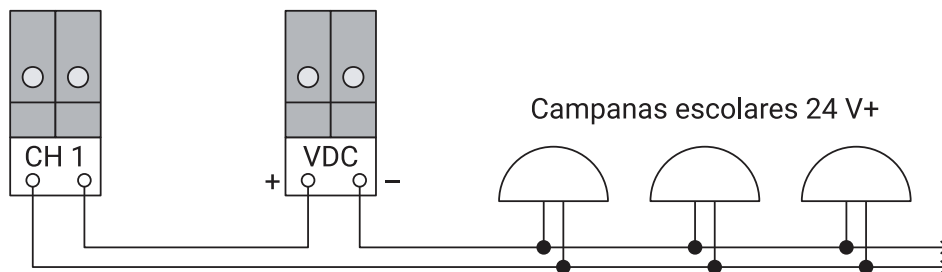

El terminal **CH1** no es adecuado para conectar fuentes de alimentación conmutadas.

4.6. Conexión del módulo de huelga



El módulo HN...SSR2 sólo es compatible con el reloj maestro de la serie HN 6x.

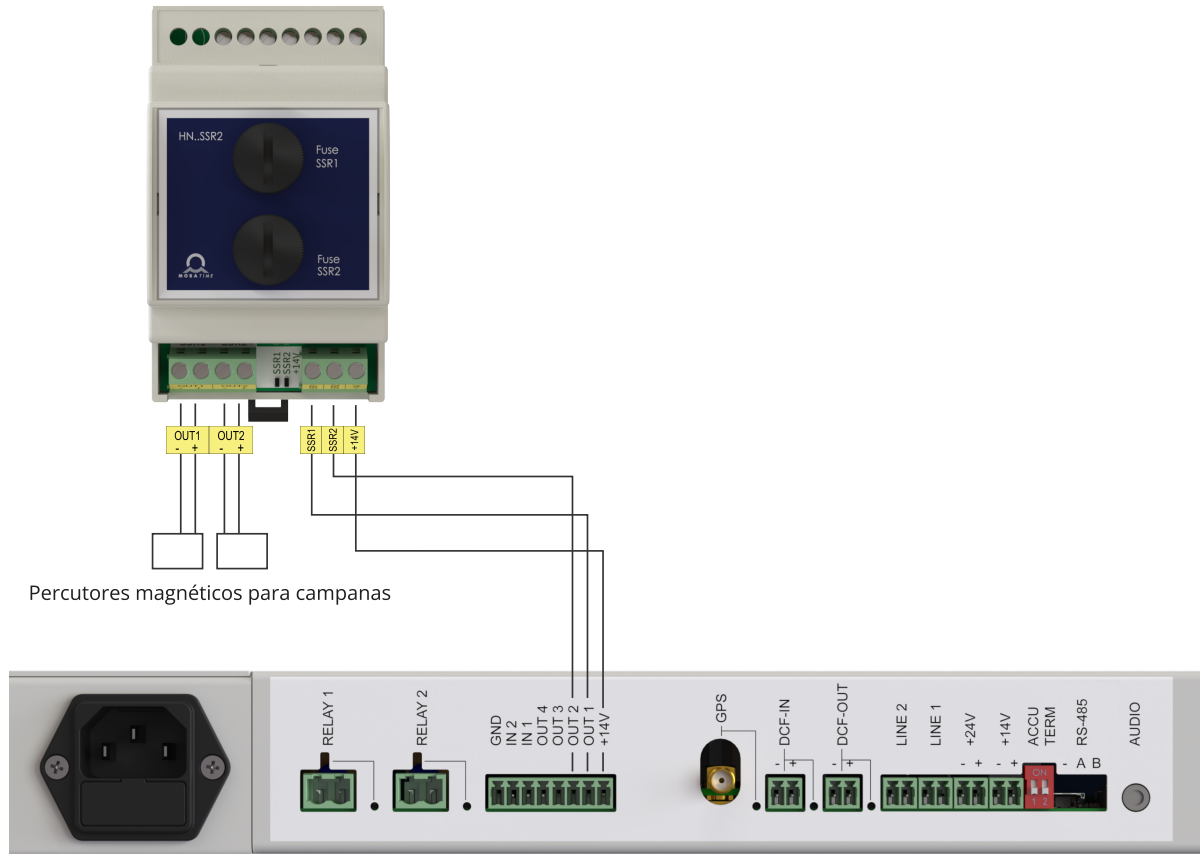

4.7. Sincronización del reloj submaestro mediante el bucle de corriente DCF

Esta conexión es útil si necesitas añadir otra línea esclava.

El primer reloj (con terminal **+DCFout-**) sirve como fuente de señal de sincronización para otros relojes.

por ejemplo HN 61.R

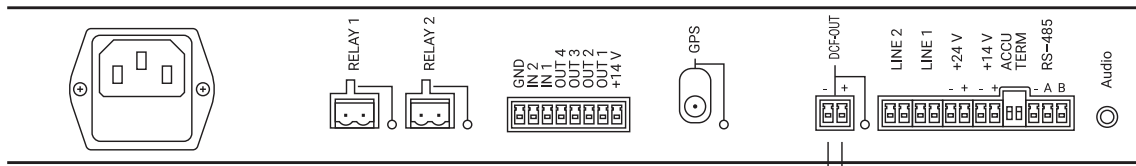

por ejemplo HN 60.R

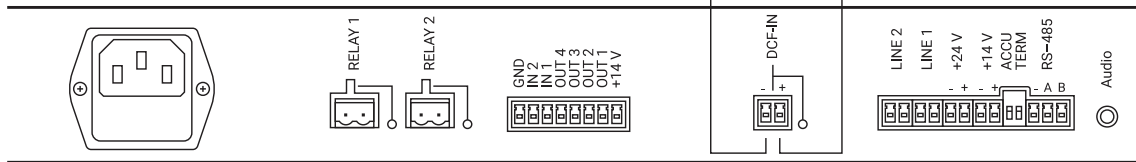

4.8. Bloqueo de salida

Esta función se utiliza para bloquear la función de salida (golpeo) mientras las campanas (por ejemplo, la campana de la muerte) se mueven al mismo tiempo, para no dañar los martillos de golpeo o destruir la campana.

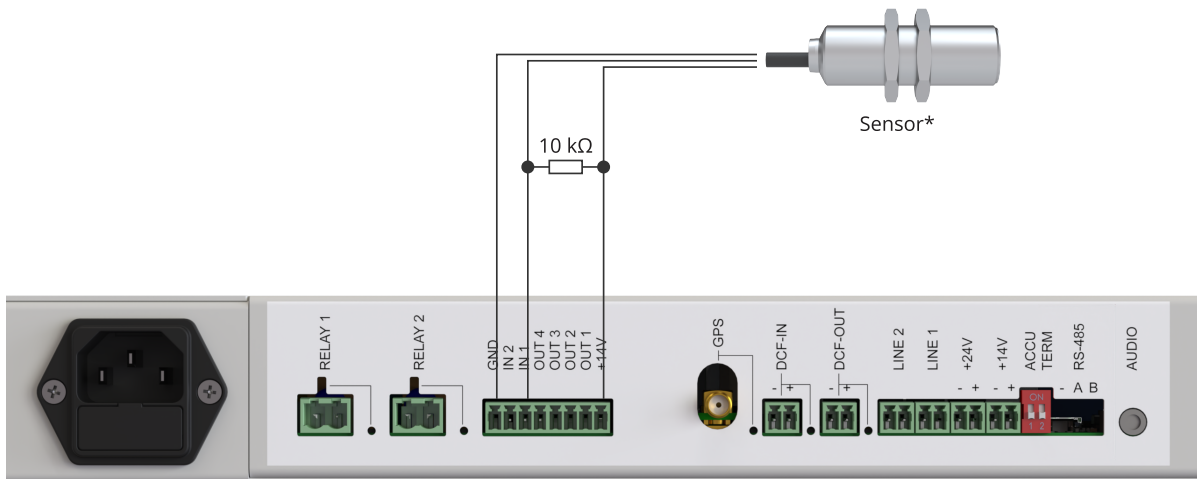

* **Sensor utilizado:** Sensor inductivo con salida NO (por ejemplo, BES M18MI-NSC80B-BV03)

La función se activa mediante un sensor conectado al reloj principal. Si el sensor detecta el movimiento de la campana, su salida se cierra y el reloj principal bloquea el toque. El bloqueo tiene lugar durante la activación del sensor y el tiempo de espera ajustado (ver capítulo Menú principal > Bloqueo de salida). Transcurrido este tiempo, la salida se activa de nuevo.



5 Pantallas de información



En el modo básico, puede desplazarse por las pantallas de información de la pantalla LCD.

MAESTRO	Información de hora y fecha, ajuste manual de hora y fecha.
LÍNEA	Información sobre el estado de la línea esclava; ajuste de tiempo para la línea esclava.
CANAL	Información sobre el estado del canal.
STRIKING	Estado y ajustes llamativos.
	 Sólo se muestra si está activada la huelga.
CALIDAD DE SINCRONIZACIÓN	Información sobre la recepción y la calidad de la señal de sincronización DCF o GPS.
ALARMAS	Se utiliza para el diagnóstico y el resumen de eventos.
VERSIÓN	Información sobre el modelo de reloj maestro y la versión del software.

Funciones de los botones:

-  Pasar de una pantalla de información a otra
-  Volver a la pantalla MASTER

 La función de los botones es diferente para cada pantalla.

5.1. Pantalla MASTER

Desde todas las «pantallas» se puede volver a la pantalla PRINCIPAL pulsando el botón de **x** .

La pantalla muestra lo siguiente:



10:08:57	Tiempo
Fr	Día de la semana
I	Indicación del estado del canal (uno o varios están activos)
#	Indicación de algunos canales bloqueados
#	Indicación de alarma(s) en el historial de alarmas
25.04.2025	Fecha
s	Indicación DST
USB	Indicación USB

Función de los botones

- Corrección de segundos ± 30 s: pulsando - entre 0–30 seg. reinicia los segundos a 00; entre 31–59 seg., redondea hacia delante a 00 del minuto siguiente
- + Acceder a la configuración manual de fecha y hora
- ✓ Acceda al menú principal
- mantenga pulsada x y pulse ✓** Conmutación manual de canales

5.1.1. Ajustar manualmente la hora y la fecha

Ajuste la hora y la fecha manualmente cuando opere sin un DCF o un receptor GPS.

La pantalla muestra lo siguiente:

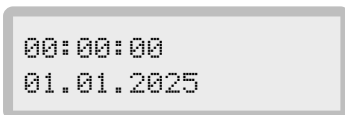

00:00:00	Tiempo
01.01.2025	Fecha

Función de los botones

- ✓ Guardar los valores introducidos y volver a la pantalla MASTER
- ✕ Salir sin guardar

Pulse el botón **+** . El cursor parpadea ahora en la posición de las horas. Introduzca el valor de la hora en formato **hh** → pulse el botón **▶** → **mm** utilizando los botones **+** y **-** . El cursor parpadea ahora en la posición de la fecha. Introduzca la fecha en el formato **dd** → pulse el botón **▶** → **mm** → pulse el botón **▶** → **yy** .

Confirme los valores configurados pulsando el botón **✓** .

El día de la semana y el estado DST se ajustan automáticamente según la zona horaria seleccionada. El ajuste se describe en Configuración de la zona horaria .

5.2. Pantalla LINE

Esta pantalla muestra el estado de funcionamiento de la línea esclava (reloj analógico o digital), para visualizar esta pantalla, pulse el botón ► desde la pantalla MASTER.

La pantalla muestra lo siguiente:

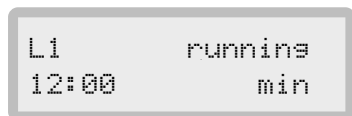

L1	Línea
running	Estado de la línea
12:00	Tiempo de línea
min	Tipo de línea

Función de los botones

- Parar / arrancar línea esclava
- + Introducir la hora de la línea esclava
-  Sólo líneas de impulso.
- ✓ Introduzca el ajuste de la línea esclava (véase el capítulo Configuración de línea esclava)

Estados de línea esclavos

stop	La línea está parada, es posible ajustar el tiempo de línea
running	Funcionamiento normal de la línea
fast fwd	Tiempo de recuperación acelerado
waitins	Línea en modo de espera; el tiempo necesario para corregir el tiempo de los relojes esclavos es menor que el tiempo necesario para el ciclo de recuperación acelerado.
overload	Línea sobrecargada o cortocircuito en la línea
12pos+stop	Ciclo de recuperación acelerado con parada automática a las 12:00

5.2.1. Ajuste de la hora de la línea esclava

Establezca el tipo de línea de pulsos esclava en modo de `stop`. Establezca la misma hora en todos los relojes esclavos antes de iniciar la línea. Introduzca este tiempo como tiempo esclavo.

Para entrar en este ajuste, pulse el botón + desde la pantalla LINE (véase el capítulo Configuración de línea esclava).

Función de los botones

- ◀▶ Desplazarse entre elementos
- + - Cambiar de opción de flash (si mantiene pulsado el botón, se desplazará por las opciones)
- ✓ Guardar los valores editados y volver a la pantalla LINE
- ✕ Salir sin guardar

Configure la línea de impulsos del esclavo en el siguiente formato:

Línea de impulso de minutos `hh:mm`

Línea de impulso de medio minuto `hh:mm:00` o `hh:mm:30`

Línea de impulso de segundos `hh:mm:ss`

5.3. Pantalla CANAL

Esta pantalla aparece cuando se pulsa gradualmente el botón ► desde la pantalla MASTER.

5.3.1. Control mediante programa semanal activo o manualmente



El canal CH1 está ajustado a este modo de control de canal por defecto.

La pantalla muestra lo siguiente:

```
CH1 I # 10:08:57
push btn 001r
```

CH1	Canal seleccionado
I	Estado del canal
#	Indicación de bloqueo de canal
10:08:57	Hora del canal
push btn	Modo de control manual
001r	Número de registros

Función de los botones

- ✓ Entrada a la selección de programa de semana con el fin de editar (ver Programar / Manualmente capítulo para más detalles)
- pulsación larga de – Bloquear / desbloquear canal

5.3.2. El canal cambia según las horas de salida y puesta del sol calculadas



Para asignar el canal CH1 a la conmutación de iluminación, primero hay que «liberar» el canal cambiando su valor a --- en el menú Programar / Manualmente .

La pantalla muestra lo siguiente:

```
CH1 I # on20:59
Illu. off04:59
```

CH1	Canal seleccionado
0	Estado del canal
#	Indicación de bloqueo de canal
on20:59	Tiempo de iluminación ON
off04:59	Tiempo de iluminación OFF

Función de los botones

- ✓ Entrada a la corrección de ajuste de coordenadas y conexión/desconexión de canales (para más detalles, véase el capítulo Conmutación de la iluminación según la hora calculada de salida y puesta del sol)
- pulsación larga de –** Bloquear / desbloquear canal

5.3.3. Pantalla MUTE – Avance / Retraso de la conmutación antes / después de la salida de audio

La pantalla muestra lo siguiente:

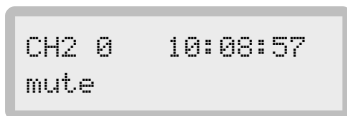

Función de los botones

- ✓ Entrada para avanzar / retrasar, antes / después de ajustar la salida de audio (ver Conmutación de la señal MUTE capítulo para más detalles)
- pulsación larga de –** Bloquear / desbloquear canal

5.4. Pantalla STRIKING

El sonería sólo puede ajustarse para este reloj si tiene salida de audio para sonería de audio o si está equipado con el módulo adicional HN...SSR2 para campanas o dulcímeles clásicos.



Sólo se puede activar un tipo de golpe.

Esta pantalla aparece cuando se pulsa gradualmente el botón ► desde la pantalla MASTER.

5.4.1. Tocar campanas o dulcímeles

Funciona sólo si el golpeo está activado en el menú. Muestra el periodo de tiempo en el que el golpeo está desactivado, el tipo de golpeo y si se está golpeando en ese momento.

La pantalla muestra lo siguiente:

```
Striking  S1  #
Off 22-06  1/4
```

S1

Llamativo:

- en OUT1 – S1
- en OUT2 – S2

#

Indicación de cerradura en huelga

Off 22-06

Período de huelga

1/4

Tipo de golpe

Función de los botones

✓

Entrada al llamativo menú de configuración (ver Golpe clásico con campanas o dulcímeles capítulo para más detalles)

pulsación larga de –

Funciones de bloqueo/desbloqueo de golpes

5.4.2. Golpe de audio

Funciona sólo si la activación está activada en el menú. Muestra el periodo de tiempo en el que la activación está desactivada y el tipo de activación.

La pantalla muestra lo siguiente:

```
Audio Striking #
Off 22-06  1/4
```

#

Indicación de cerradura en huelga

Off 22-06

Período de huelga

1/4

Tipo de golpe

Función de los botones

- ✓ Entrada al llamativo menú de configuración (ver Golpe de audio capítulo para más detalles)
- pulsación larga de – Funciones de bloqueo/desbloqueo de golpes

5.5. Pantalla SINCRONIZACIÓN CALIDAD

Esta pantalla aparece cuando se pulsa gradualmente el botón ► desde la pantalla MASTER.

El valor en % indica la calidad de recepción de la última hora si la sincronización se ha realizado correctamente al menos una vez.



El valor porcentual sólo se muestra tras la primera sincronización correcta.

Si el tipo de sincronización IN1+DCF está activado, esta pantalla aparecerá dos veces.

Entre IN1 / DCF y el sign se insertan un asterisco (*) y un espacio, que indican la fuente de sincronización activa en ese momento:



```
DCF sign.: 100%
Bit:1 No:57 Ok:3
```



```
IN1* sign.: 100%
Bit:1 No:57 Ok:3
```

5.5.1. DCF

La pantalla muestra lo siguiente:

```
DCF sign.: 100%
Bit:1 No:57 Ok:3
```

- `100%` Calidad de la señal en porcentaje en la última hora
- `Bit:1` Último bit recibido (1 , 0 o -)
- `No:57` Número de segundas marcas (0-58)
- `Ok:3` Contador de telegramas idénticos (0-9)

5.5.2. GPS

La pantalla muestra lo siguiente:

```
GPS signal 13sat
100% quality
```

- `13sat` Número de satélites a la vista del receptor
- `100% quality` Calidad de la señal GPS en la última hora

5.5.3. MSF

La pantalla muestra lo siguiente:

```
MSF sign.: 100%  
Bit:1 No:57 Ok:3
```

100%	Calidad de la señal en porcentaje en la última hora
Bit:1	Último bit recibido (1, 0 o -)
No:57	Número de segundas marcas (0-58)
Ok:3	Contador de telegramas idénticos (0-9)

5.5.4. WWVB

La pantalla muestra lo siguiente:

```
WWVB sign.: 100%  
Bit:1 No:57 Ok:3
```

100%	Calidad de la señal en porcentaje en la última hora
Bit:1	Último bit recibido (1, 0 o -)
No:57	Número de segundas marcas (0-58)
Ok:3	Contador de telegramas idénticos (0-9)

5.6. Pantalla ALARMAS

✔ Añadido en la versión v1.0.0.

Muestra la palabra de alarma actual y el número de alarmas activas (memoria para hasta 50 alarmas).

La pantalla muestra lo siguiente:

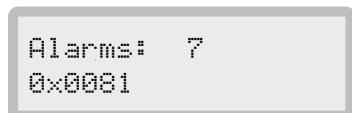

Alarms: 7 Número de alarmas activas

0x0081 Palabra de alarma actual

Función de los botones

✔ Entrada en vista de alarmas

pulsación larga de – Eliminar el historial de alarmas

5.6.1. Estructura de alarma

Para ver los detalles de la alarma, pulse el botón ✔ . Para mostrar alarmas más antiguas, pulse gradualmente el botón + .

Cuando se alcanza la alarma más antigua, pulsando de nuevo + se vuelve a la pantalla ALARMAS. Si pulsa el botón ✕ durante la navegación entre alarmas más antiguas, también volverá a la pantalla ALARMAS.

Cada alarma está marcada con el símbolo # o ✕, su nombre y la hora y fecha.

La pantalla muestra lo siguiente:

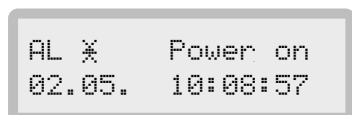

o

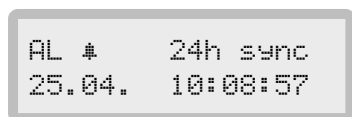

✕ Indica una cancelación de alarma (desactivación)

Indica que se ha producido una alarma (activación)

Power on, 24h sync Nombre de la alarma

02.05., 25.04. Fecha

10:08:57 Tiempo

5.6.2. Lista de posibles alarmas

- DCF sync
- GPS sync
- DCF+I1 sync
- ACCU ovr
- VDC ovr
- 24h sync
- Power on
- Calibration
- L1 overload
- L2 overload

5.7. Pantalla VERSION

Esta pantalla aparece cuando se pulsa gradualmente el botón ► desde la pantalla MASTER.

La pantalla muestra lo siguiente:

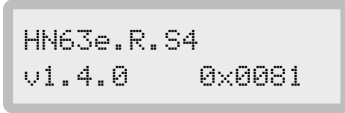

HN63e.R.S4

Tipo de reloj maestro

v1.4.0

Versión del software (actualizada en 27.05.26)

0x0081

Código de estado

Función de los botones



Entrada en menú de servicio



¡Entrada en el menú de servicio sólo para fines de servicio!

6 Menú principal

Pulse el botón  para acceder al menú principal desde la pantalla MASTER.

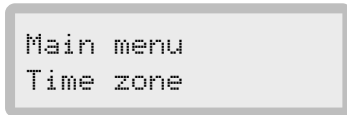

La pantalla muestra lo siguiente:



Opciones

Synchronization	Configure la fuente de sincronización, consulte el capítulo Ajustes de sincronización
Time zone	Configuración del huso horario, véase el capítulo Configuración de la zona horaria
Slave line 1 (2)	Configuración de los parámetros de la línea esclava, ver capítulo Configuración de línea esclava
Channel setup	Ajuste de los parámetros del canal de conmutación, véase el capítulo Ajustes del canal – Parámetros del canal
Week program	Editar el programa semanal, ver Programa semanal capítulo
Strikings	Ajuste de los parámetros llamativos, véase el capítulo En huelga
Load channel	Cargue un programa de conmutación precargado por USB en el reloj maestro, consulte el capítulo Canales de carga
Output blocking	Configuración de bloqueo de salida de huelga, ver capítulo Bloqueo de salida

Función de los botones

	Cambiar de opción
	Introducir el ajuste del elemento
	Volver a la pantalla MASTER

6.1. Ajustes de sincronización

El tipo de sincronización está preestablecido en **GPS**.

En el menú principal pulse el botón ► para seleccionar **Synchronization** y proceda a entrar en su configuración pulsando el botón ✓.

La pantalla muestra lo siguiente:

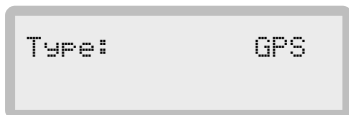

Función de los botones

+ -	Cambiar elemento intermitente
✓	Guardar el valor introducido y volver al menú principal
×	Salir sin guardar y volver al menú principal

6.1.1. Opciones

Fuentes de sincronización

DCF	Sincronización del receptor DCF (salida integrada) – véase también el capítulo Conexión DCF
GPS	Sincronización integrada del receptor GPS – véase también el capítulo Conexión de la antena GPS
MSF	Sincronización del receptor MSF (entrada DCF)
WWVB	Sincronización de recepción WWVB (entrada DCF)
INI	Sincronización por fuente DCF sintética externa – véase también el capítulo Sincronización del reloj submaestro mediante el bucle de corriente DCF <ul style="list-style-type: none"> • por ejemplo, para combinar el reloj maestro con un receptor GPS externo
INI+DCF	Sincronización mediante dos señales DCF – redundancia de señales <ul style="list-style-type: none"> • La fuente de señal principal es INI (por ejemplo, un receptor GPS externo) • El cambio a una fuente de señal secundaria (por ejemplo, un receptor DCF) se produce cuando se pierde la señal primaria. • La conmutación se produce una vez restablecida la señal primaria

6.2. Configuración de la zona horaria

Esta función se utiliza para ajustar las zonas horarias de la línea esclava, el canal, la hora local y la fuente de sincronización.



Consulte todas las zonas horarias MOBATIME disponibles en el capítulo Tabla de husos horarios .

En el menú principal pulse el botón ► para seleccionar la **Time zone** y proceda a entrar en su configuración pulsando el botón ✓ .

El menú contiene dos páginas.

Página 1, la pantalla muestra lo siguiente:

```
Line TZ:      2
Channel TZ:   2
```

Página 2, la pantalla muestra lo siguiente:

```
Local TZ:     2
Sync TZ:      2
```

Función de los botones

+ -	Pasar de una página a otra
✓	Introducir el ajuste del elemento
×	Volver al menú principal

Función de los botones en el modo «edición de artículos

◀▶	Desplazarse entre elementos
+ -	Cambiar de opción de flash (si mantiene pulsado el botón, se desplazará por las opciones)
✓	Guardar los valores editados y volver a la vista de página
×	Salir sin guardar y volver a la vista de página

6.3. Configuración de línea esclava

Configure los parámetros de la línea Esclavo L1 según el tipo de reloj Esclavo conectado, introduzca el tipo de línea, pulso, longitud de hueco y tipo de ciclo.

En el menú principal pulse el botón ► para seleccionar `Slave line 1` o `Slave line 2` y proceda a entrar en su configuración pulsando el botón ✓ .



Antes de poner en marcha el sistema, compruebe siempre que el tipo de línea coincide con el tipo de relojes esclavos conectados. Consulte el capítulo Conexión de línea esclava para más detalles.

El menú contiene cuatro páginas:

6.3.1. Configuración del tipo de línea

La pantalla muestra lo siguiente:

```
L1      type:min
cykH  imp15  gap15
```

<code>min</code>	Tipo de línea esclava
<code>cykH</code>	Ciclo
<code>imp15</code>	Tipo de línea Longitud
<code>gap15</code>	Longitud del hueco

Función de los botones en el modo «edición de artículos

◀▶	Desplazarse entre elementos
+ -	Cambiar de opción de flash (si mantiene pulsado el botón, se desplazará por las opciones)
✓	Guardar los valores editados y volver a la vista de página
×	Salir sin guardar y volver a la vista de página

6.3.1.1. Opciones

Tipo de línea esclava

Seleccione el tipo de línea esclava según el tipo de reloj esclavo:

<code>min</code>	Para relojes controlados por impulsos diminutos
<code>1/2m</code>	Para relojes controlados por impulsos de medio minuto
<code>sec</code>	Para relojes controlados por segundos impulsos
<code>code</code>	Para relojes controlados por código de serie MOBATIME
<code>MBL</code>	Para relojes controlados por MOBALine

Ciclo

Seleccione el ciclo de las líneas de pulsos según el modo en que funcione el reloj esclavo:

- H** Medio día, 12 horas (reloj analógico)
- D** Diario, 24 horas (reloj digital)

Parámetros de impulso

Longitud de la línea de pulsos

Introduzca la duración del pulso en décimas de segundo:

`imp(01-99)` Duración del pulso en décimas de segundo

Longitud del hueco

Introduzca la duración del intervalo entre impulsos en el modo de avance rápido en décimas de segundo:

`gap(01-99)` Duración de la brecha en décimas de segundo

Valores por defecto recomendados

Valores por defecto recomendados para las líneas de minuto y medio minuto:



`imp15` Duración del impulso 1,5 s

`gap15` Distancia 1,5 s

Valores por defecto recomendados para la segunda línea:



`imp03` Duración del impulso 0,3 s

`gap02` Distancia 0,2 s



Para la segunda línea, `imp + gap` no debe ser superior a `10`. Si `imp + gap` es igual a `10`, el modo de avance rápido no es posible.

6.3.2. Configuración del estado de la línea

La pantalla muestra lo siguiente:

```
Set state
  runnins
```

Función de los botones en el modo «edición de artículos

◀▶	Desplazarse entre elementos
+ -	Cambiar de opción de flash (si mantiene pulsado el botón, se desplazará por las opciones)
✓	Guardar los valores editados y volver a la vista de página
×	Salir sin guardar y volver a la vista de página

6.3.2.1. Estados de la línea

Puede establecer los siguientes estados de línea:

<code>run</code>	La línea comienza
<code>stop</code>	La línea se detiene
<code>12pos+stop</code>	La línea avanza hasta las 12:00 en modo de avance rápido y luego se detiene



Si se configura el tipo de línea MOBALine, al detener la línea el reloj esclavo analógico se pondrá en la posición 12:00.

6.3.3. Ajustes del movimiento del minuterero



Este ajuste sólo está disponible si el tipo de línea esclava está ajustado a `MBL` (MOBALine).

La pantalla muestra lo siguiente:

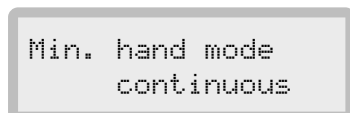

Función de los botones en el modo «edición de artículos

◀▶	Desplazarse entre elementos
+ -	Cambiar de opción de flash (si mantiene pulsado el botón, se desplazará por las opciones)
✓	Guardar los valores editados y volver a la vista de página
×	Salir sin guardar y volver a la vista de página

6.3.3.1. Modos de movimiento

Puede configurar los siguientes modos para MOBALine:

<code>continuous</code>	Movimiento continuo de las manos
<code>Minute</code>	El minuterero se mueve en pasos de un minuto
<code>1/2 minute</code>	El minuterero se mueve en pasos de 1/2 minuto

6.3.4. Ajustes de desplazamiento

En la línea se puede ajustar a tiempo cambia la versión del tiempo en el reloj maestro – offset.

Por defecto, el desplazamiento se fija en 0 .

Fijando un valor negativo / positivo, el tiempo en la línea se retrasa / adelanta por el valor fijado en el offset fijado, por ejemplo a un valor de offset de -1,00 segons, el tiempo en la línea se retrasa 1 segundo comparado con el tiempo en el reloj Master.

La pantalla muestra lo siguiente:

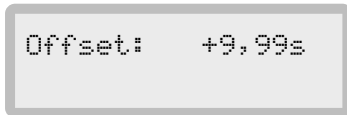

Función de los botones en el modo «edición de artículos

◀▶	Desplazarse entre elementos
+ -	Cambiar de opción de flash (si mantiene pulsado el botón, se desplazará por las opciones)
✓	Guardar los valores editados y volver a la vista de página
×	Salir sin guardar y volver a la vista de página

6.3.4.1. Ajustar el desplazamiento

Rango de cambio -9,99 s a +9,99 s

Ajuste paso a paso:

+ / -	Valor positivo / negativo
0-9	Unidades de segundos
00-99	Decenas de milisegundos

Funciones de los botones:

◀▶	Pasar de una página a otra
✓	Introducir el ajuste del elemento
×	Volver al menú principal

6.4. Ajustes del canal – Parámetros del canal

Utilice esta función para ajustar el modo de conmutación de canales.

En el menú principal pulse el botón ► para seleccionar la `Channel setup` y proceda a entrar en su configuración pulsando el botón ✓ .

El menú contiene tres páginas:

6.4.1. Programar / Manualmente

En el menú principal pulse el botón ► para seleccionar la `Channel setup` y proceda a entrar en su configuración pulsando el botón ✓ .

Este menú se utiliza para configurar el modo de conmutación manual del canal.



Para asignar el canal CH1 a la programación / conmutación manual, primero debe «liberar» el canal cambiando su valor a --- en el menú Conmutación de la iluminación según la hora calculada de salida y puesta del sol .

La pantalla muestra lo siguiente:



<code>Man</code>	Ajuste del canal
<code>CH1</code>	Canal seleccionado
<code>Push btn</code>	Modo de conmutación
<code>0:00m</code>	Periodo predefinido cuando se selecciona el temporizador

Función de los botones en el modo «edición de artículos

◀▶	Desplazarse entre elementos
+ -	Cambiar de opción de flash (si mantiene pulsado el botón, se desplazará por las opciones)
✓	Guardar los valores editados y volver a la vista de página
×	Salir sin guardar y volver a la vista de página

6.4.1.1. Opciones del modo de conmutación

Puedes configurar los siguientes modos de conmutación:

<code>timer</code>	Pulsando simultáneamente × y ✓ el canal cambiará al periodo predefinido 00:01–15:59 (MM:SS)
<code>on / off</code>	Pulse los botones para encender, vuelva a pulsar los botones para apagar
<code>Push btn</code>	El canal se enciende mientras se mantienen pulsados los botones (por defecto)

6.4.1.2. Selección de canales

Puedes configurar los siguientes canales:

CH1 - CH2, AUD, ---

6.4.2. Conmutación de la iluminación según la hora calculada de salida y puesta del sol

En el menú principal pulse el botón ► para seleccionar la **Channel setup** y proceda a entrar en su configuración pulsando el botón ✓ .

Las horas calculadas se aplican a las coordenadas geográficas especificadas. Para lugares con condiciones específicas, es posible ajustar la hora de encendido y apagado del canal.

Ajustando el valor al positivo se acelera el encendido por la noche y se prolonga el apagado por la mañana.

Ejemplo:



Sin corrección	19:20–6:32
Corrección +10 min	19:10–6:42
Corrección -10 min	19:30–6:22



Para asignar el canal CH1 a la conmutación de iluminación, primero hay que «liberar» el canal cambiando su valor a --- en el menú Programar / Manualmente .

La pantalla muestra lo siguiente:

```
Illu. CH3 K +00m
50°00'N 15°00'E
```

Illu.	Modo canal
CH3	Canal seleccionado
+00m	Corrección del interruptor
50°00'N	Latitud
15°00'E	Longitud

6.4.2.1. Selección de canales

Puedes configurar los siguientes canales:

CH1 - CH2, AUD, ---



El canal no se puede seleccionar si ya está ajustado en conmutación manual o conmutación MUTE.

6.4.2.2. Corrección del interruptor de la luz

Puede ajustar la corrección del interruptor de iluminación:

`-99m a +99m` Rango de corrección del interruptor de iluminación

6.4.2.3. Rango de coordenadas

Puede establecer el intervalo de coordenadas:

`0°00' a 89°59' N (S)` Latitud

`0°00' a 179°59' E (O)` Longitud

6.4.3. Conmutación de la señal MUTE

El menú se utiliza para ajustar la conmutación de la señal MUTE del amplificador externo y su avance antes y después de la salida de audio. Sólo puede utilizarse con un reloj con salida de audio.

La pantalla muestra lo siguiente:

```
Mute CH2
Pre: 10 Post: 05
```

`CH2` Canal seleccionado

`Pre: 10` Avance antes del audio

`Post: 05` Retardo tras audio

6.4.3.1. Selección de canales

Puedes configurar los siguientes canales:

`CH1 - CH2, AUD, ...`



El canal no puede seleccionarse si ya está ajustado en conmutación manual o conmutación por iluminación.

6.4.3.2. Rango de Avance / Retraso

Puede ajustar el avance antes / retraso después del audio:

`Pre: 00-99` (0,0–9,9 s)
Avance antes de la salida de audio (unidad de 100 ms)
p.ej. `10` significa que MUTE se activa un segundo antes

`Post: 00-99` (0,0–9,9 s)
Retardo tras la salida de audio (unidad de 100 ms)
p.ej. `05` significa que MUTE se apaga 500 ms después de

Funciones de los botones:

- ◀▶ Pasar de una página a otra
- ✓ Introducir el ajuste del elemento
- ✕ Volver al menú principal

6.5. Programa semanal

Permite editar el programa de conmutación del canal seleccionado. Capacidad de 399 líneas de programa. Se pueden editar, añadir o borrar entradas de programas semanales.

En el menú principal pulse el botón ► para seleccionar `Weekly program` y proceda a entrar en su configuración pulsando el botón ✓ .

La pantalla muestra lo siguiente:

```
Week Program
CH1 005 records
```

`CH1`

Canal seleccionado

`005`

Número de registros guardados para el canal seleccionado

Función de los botones en el modo «edición de artículos

- + - Selección de canal: `CH1 - CH2 , AUD`
- ✓ Entrada para ver los registros
- x Volver al menú principal

6.5.1. Ver y editar registros de programa para el canal CH Switch

Pulse ✓ para entrar en la lista de registros. Si no hay registros en el programa de conmutación, se muestra la `Blank list` .

```
xx:xx:00 I
xx.xx. *****
```

`xx:xx:00`

Tiempo

`I`

Modo de conmutación (encendido/apagado/impulso)

`xx.xx.`

Fecha

`*****`

Día de la semana: Lu-Su

6.5.1.1. Añadir un nuevo registro

La pantalla mostrará una `Blank list` o una entrada editable. Pulse + .

6.5.1.2. Borrar un registro

Utilice los botones ◀ ▶ para seleccionar el registro deseado. A continuación, pulse - .

Función de los botones

◀▶	Desplazarse entre registros
+	Añadir nuevo registro
-	Borrar el registro seleccionado
✓	Editar el registro seleccionado
×	Volver a la selección de canales

Función de los botones en el modo «edición de artículos

◀▶	Desplazarse entre elementos
+ -	Cambiar de opción de flash (si mantiene pulsado el botón, se desplazará por las opciones)
✓	Guardar registro editado
×	Salir sin guardar y volver a la lista de registros

6.5.1.3. Opciones

Introduzca los siguientes datos paso a paso.

Tiempo

hh:mm:ss

Si introduce el valor **xx** en el campo de hora (**hh:mm**), esta posición se considerará siempre válida.

- **xx:00:00** → la secuencia estará activa cada hora completa
- **10:xx:00** → la secuencia se activará cada minuto completo de la décima hora

Cambio de modos

I

Encender

O

Desconectar

sxx

El canal se encenderá durante un tiempo determinado (01–99 s); la duración se fija en segundos (p. ej. **s05** = 5 s)

Fecha

dd.mm.

Si introduce el valor **xx** en el campo de fecha (**dd.mm.**), esta posición se considerará siempre válida.

- **xx.04.** → el comando se ejecutará todos los días de abril
- **25.xx.** → el comando se ejecutará el 25 de cada mes

Día de la semana

La ejecución del programa se establece en días de la semana en el orden Lunes → Martes → Miércoles → Jueves → Viernes → Sábado → Domingo.

*	Día en que se ejecutará la línea de programa
-	Día en el que no se ejecutará la línea de programa

6.5.2. Ver y editar grabaciones de audio del programa AUD

La reproducción sólo es posible desde la unidad flash USB conectada.

La pantalla muestra lo siguiente:



xx:xx:00	Tiempo
99	Número de archivo de audio
xx.xx.	Fecha
*****	Día de la semana: Lunes–Domingo

Función de los botones

◀▶	Desplazarse entre registros
+	Añadir nuevo registro
-	Borrar el registro seleccionado
✓	Editar el registro seleccionado
×	Volver a la selección de canales

Función de los botones en el modo «edición de artículos

◀▶	Desplazarse entre elementos
+ -	Cambiar de opción de flash (si mantiene pulsado el botón, se desplazará por las opciones)
✓	Guardar registro editado
×	Salir sin guardar y volver a la lista de registros

Introduzca los siguientes datos paso a paso.

6.5.2.1. Tiempo

hh:mm:ss	Si introduce el valor xx en el campo de hora (hh:mm), esta posición se considerará siempre válida. <ul style="list-style-type: none"> • xx:00:00 → la secuencia estará activa cada hora completa • 10:xx:00 → la secuencia se activará cada minuto completo de la décima hora
----------	---

6.5.2.2. Cambio de modos

I	Encender
0	Desconectar
xxx	El canal se encenderá durante un tiempo determinado (01–99 s)

6.5.2.3. Fecha

dd.mm.	Si introduce el valor <code>xx</code> en el campo de fecha (<code>dd.mm.</code>), esta posición se considerará siempre válida.
<code>xx.04.</code>	→ el comando se ejecutará todos los días de abril
<code>25.xx.</code>	→ el comando se ejecutará el 25 de cada mes

6.5.2.4. Día de la semana

La ejecución del programa se establece en días de la semana en el orden Lunes > Martes > Miércoles > Jueves > Viernes > Sábado > Domingo

*	Día en que se ejecutará la línea de programa
-	Día en el que no se ejecutará la línea de programa

6.5.2.5. Preparación de archivos de audio

Prepara en tu PC archivos de audio en formato `.wav` con los siguientes parámetros:

Canales de audio	2
Resolución	16
Frecuencia de muestreo	48 000 Hz
Nombre del fichero	Números del <code>1</code> al <code>255</code> con extensión de archivo <code>.wav</code> (por ejemplo, <code>25.wav</code>)

Coloque este archivo de audio preparado en la unidad flash USB en su directorio raíz.

6.6. En huelga

Esta función se utiliza para configurar la huelga.

En el menú principal pulse el botón ► para seleccionar **Striking** y proceda a entrar en su configuración pulsando el botón ✓ .

El menú contiene dos páginas:

6.6.1. Golpe clásico con campanas o dulcemeles

Esta función se utiliza para ajustar los parámetros y el tipo de toque en campanas o dulcemeles utilizando martillos eléctricos. La conmutación de los martillos eléctricos se realiza mediante el módulo adicional HN...SSR2. **Por defecto, el toque está desactivado.**

Cuando se activa, la pantalla muestra lo siguiente:

```
Strike off22-05h
1/2 I02 P18 Ph10
```

off22-05h	Período de huelga
1/2	Tipo de golpe
I02	Longitud del impulso
P18	Longitud del hueco
Ph10	Longitud de la separación entre 1/4 y la hora de marcado en 1/4 tipo de marcado

Función de los botones en el modo «edición de artículos

◀▶	Desplazarse entre elementos
+ -	Cambiar de opción de flash (si mantiene pulsado el botón, se desplazará por las opciones)
✓	Guardar los valores editados y volver a la vista de página
×	Salir sin guardar y volver a la vista de página

6.6.1.1. Tipos llamativos

Puede establecer los siguientes tipos de huelga:

1/4	La salida 1 se activa siempre en el minuto 15, 30, 45 y 00 La salida 2 se activa a la hora completa con el número de golpes de hora
1/2	La salida 1 se activa siempre en el minuto 30 (1 golpe) y en la hora completa con el número de golpes de hora
1/1	La salida 1 se activa siempre a la hora completa con el número de golpes de hora
1/0	La salida 1 se activa siempre a la hora completa (1 golpe)

Número de golpes / Salida

Tipo de golpe	minuto 15	minuto 30	minuto 45	minuto 60	hora completa
1/4 ¹	1 / OUT 1	2 / OUT 1	3 / OUT 1	4 / OUT 1	1–12 / SALIDA 2
1/2	–	1 / OUT 1	–	–	1–12 / SALIDA 1
1/1	–	–	–	–	1–12 / SALIDA 2
1/0	–	–	–	1 / OUT 1	–

¹ Al tocar cada cuarto de hora, suele sonar un cuarto de hora en la campana con un tono más agudo y horas completas en la campana con un tono más grave.

6.6.2. Golpe de audio

Esta función se utiliza para ajustar los parámetros y el tipo de Audio striking en la salida de audio, sólo está disponible para la variante con salida de audio. Durante el golpe de audio, el sonido de las campanas (o dulcémeles u otros dispositivos de audio) de las grabaciones almacenadas en una unidad flash USB conectada se reproduce en la salida de audio.

Cuando la función está activada, el canal de conmutación semanal para la salida de audio está bloqueado. Este canal no puede ser desbloqueado mientras la función de audio esté activada. Por defecto, la activación de audio está desactivada.

Cuando se activa, la pantalla muestra lo siguiente:

```
Audio off 22-05h
1/2 Ph10
```

22-05h

Período de huelga

1/2

Tipo de golpe

Ph10

Separación entre 1/4 y la hora de toque en 1/4 tipo de toque

Función de los botones en el modo «edición de artículos

- ◀▶ Desplazarse entre elementos
- + - Cambiar de opción de flash (si mantiene pulsado el botón, se desplazará por las opciones)
- ✓ Guardar los valores editados y volver a la vista de página
- ✕ Salir sin guardar y volver a la vista de página

Si es necesario, es posible preparar su propio conjunto de archivos de audio con sonidos como se describe a continuación:

Canales de audio 2

Resolución 16

Frecuencia de muestreo 48 000 Hz

Nombre de archivo requerido Extensiones de archivo `*.wav` .

- Para tocar a los 1/4 de hora: `bell15.wav`
- Para golpear a la 1/2 hora: `bell30.wav`
- Para tocar a las 3/4 horas: `bell45.wav`
- Para golpear a la hora completa: `bell60.wav`
- Para marcar el número de horas completas: `bellxh.wav` ,donde `x` es la hora a la que se reproduce el archivo (los archivos deben estar preparados para ser reproducidos durante todo el día – `bell1h.wav` a `bell12h.wav`)

Archivos de audio

Tipo de golpe	minuto 15	minuto 30	minuto 45	minuto 60	hora completa
1/4	<code>bell15.wav</code>	<code>bell30.wav</code>	<code>bell45.wav</code>	<code>bell60.wav</code>	<code>bellxh.wav</code>
1/2	–	<code>bell30.wav</code>	–	–	<code>bellxh.wav</code>
1/1	–	–	–	–	<code>bellxh.wav</code>
1/0	–	–	–	<code>bell1h.wav</code>	–

Sólo se puede activar un tipo de golpe a la vez. El golpe activo se muestra en las pantallas de información.

Funciones de los botones:

- ◀▶ Pasar de una página a otra
- ✓ Introducir el ajuste del elemento
- ✕ Volver al menú principal

6.7. Canales de carga

Si la unidad flash USB está insertada en el conector USB, podrá cargar programas de conmutación preparados en el reloj maestro. Una vez cargados, se borrarán las entradas existentes en la memoria para todos los programas de conmutación.

Los programas de conmutación se generan a partir del software `Switch Editor Basic`.

Coloque el archivo `hn60.swprog` en el directorio raíz de la memoria USB. Inserte la memoria USB en el conector USB.

En el menú principal pulse el botón ► para seleccionar `Load channels` y proceda a entrar en su configuración pulsando el botón ✓.

La pantalla muestra el número de registros encontrados en el fichero `hn60.swprog`:

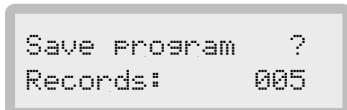

```
Save Program  ?
Records:      005
```

Pulse el botón ✓. A continuación, el canal de conmutación se cargará en la memoria interna y el reloj maestro se reiniciará. Después de reiniciar, puede desconectar la unidad flash USB.

Si el archivo requerido no está disponible, la pantalla muestra lo siguiente:

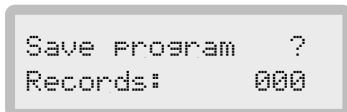

```
Save Program  ?
Records:      000
```

Si sigue pulsando ✓ botón, la pantalla muestra lo siguiente:

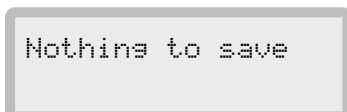

```
Nothing to save
```

Funciones de los botones:

- ✓ Guarda los registros de los canales y reinicia el reloj maestro
- ✗ Salir sin guardar y volver al menú principal

6.8. Bloqueo de salida

Esta función se utiliza para bloquear la salida en huelga.

Esta función se utiliza si tanto el toque como el repique están conectados a las mismas campanas o dulcemeles (por ejemplo, toque de difuntos). Si el reloj maestro comienza a sonar al mismo tiempo que el repique (movimiento de las campanas), los martillos de repique o las campanas podrían dañarse.

La función de bloqueo de inhabilitación es proporcionada por el reloj maestro, que toma la información sobre el movimiento de la campana del sensor externo conectado. Debe colocarse de forma que pueda detectar el movimiento de las campanas (ver Bloqueo de salida capítulo). Mientras las campanas estén en movimiento, el toque está bloqueado, después el bloqueo se prolonga por el tiempo ajustado en la primera página del menú.

En el menú principal pulse el botón ► para seleccionar `Blocking output` y proceda a entrar en su configuración pulsando el botón ✓.

El menú contiene dos páginas:

Funciones de los botones:

- ◀▶ Pasar de una página a otra
- ✓ Introducir la configuración del elemento en la página actual
- ✕ Volver al menú principal

6.8.1. Ajuste del tiempo de bloqueo de la salida añadida

Ajuste del tiempo de bloqueo de la salida añadida y activación de la función de salida en huelga.

La pantalla muestra lo siguiente:

```
Blocking time:10
chan:- strike: *
```

- `Blocking time: 10` Tiempo de bloqueo en [s]
- `chan:-` Activación del bloqueo de canales (aún no aplicada)
- `strike: *` Activación del bloqueo para golpear las campanas

6.8.1.1. Tiempo de bloqueo

Puede establecer el tiempo de bloqueo:

- `Blocking time (00-99)` Introduzca el tipo de bloqueo en el intervalo 00–99 (por defecto 10 s)

6.8.1.2. Bloqueo activado/desactivado

Puede establecer si el bloqueo está activado o desactivado:

- Bloqueo desactivado (por defecto)
- * Bloqueo en

6.8.2. Selección del tipo de contacto de control

La pantalla muestra lo siguiente:

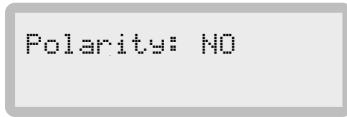

Función de los botones en el modo «edición de artículos»

- ◀▶ Desplazarse entre elementos
- + - Cambiar de opción de flash (si mantiene pulsado el botón, se desplazará por las opciones)
- ✓ Guardar los valores editados y volver a la vista de página
- × Salir sin guardar y volver a la vista de página

6.8.2.1. Polaridad

- NC El sensor está cerrado cuando la campana no se mueve (normalmente cerrado)
- NO El sensor está cerrado cuando la campana está en movimiento (normalmente abierto)

7 Menú de servicio



¡Entrada en el menú de servicio sólo para fines de servicio!

En pantalla VERSIÓN pulse el botón ✓ para entrar en el menú de servicio.

La pantalla muestra lo siguiente:

```
Service menu
Current limits
```

Opciones

Current limits	Ajuste de los límites de corriente de las salidas, véase el capítulo Límites actuales
Line parameters	Ajuste de los parámetros del esclavo de impulsos, véase el capítulo Parámetros de línea
Language	Ajuste del idioma, véase el capítulo Idioma
Week correction	Ajuste de la corrección semanal, véase el capítulo Corrección semanal
Delete memory	Invocar la configuración por defecto, véase el capítulo Borrar memoria
Firmware update	Invoque la actualización del firmware, consulte el capítulo Actualización del firmware



Este ajuste sólo está disponible cuando la memoria USB está conectada al conector USB.

Función de los botones

◀▶	Pasar de una página a otra
✓	Introducir el ajuste del elemento
×	Volver a la pantalla VERSIÓN

7.1. Límites actuales

Ajuste de los límites de corriente de las salidas.

En el menú Servicio pulse el botón ► para seleccionar **Current limits** y proceda a entrar en su ajuste pulsando el botón ✓ .

La pantalla muestra lo siguiente:

```
L1: 600 DC: 50
Accu: 50 A: 0.1W
```

L1: 600

Límite de corriente para la línea esclava (corriente, que se alcanza, el reloj maestro informa del estado de sobrecarga)

DC: 50

Límite de corriente para salida de 24 V

Accu: 50

Límite de corriente para la salida Accu (14 V)

A: 0.1W

Potencia disponible en vatios, que se puede distribuir en salidas (no se puede ajustar)

Los límites de corriente están en mA.

La potencia disponible total (A:) se calcula mediante la fórmula:

$$P[W] = 8,3 - \text{Accu}[A] \times 14 + (\text{Line}[A] + \text{DC}[A]) \times 25$$

Función de los botones

- ✓ Introducir el ajuste del elemento
- ✕ Volver al menú Servicio

Función de los botones en el modo «edición de artículos

- ◀▶ Desplazarse entre elementos
- + - Cambiar de opción de flash (si mantiene pulsado el botón, se desplazará por las opciones)
- ✓ Guardar los valores editados y volver a la vista de página
- ✕ Salir sin guardar y volver a la vista de página

Después de ajustar los límites de corriente deseados, pulse el botón ✓ para confirmar su elección. La pantalla muestra **Saved** y vuelve a la vista de página.

7.1.1. Valores por defecto

Línea esclava

L1: 600 [mA]

Salida 24V

DC: 70 [mA]

Salida 14V

Accu: 200 [mA]

7.1.2. Límites de las salidas

Línea esclava	L1: 600 [mA]
Salida 24V	DC: 200 [mA]
Salida 14V	Accu: 200 [mA]

7.2. Parámetros de línea

Ajuste de los parámetros del esclavo de impulsos.

En el menú Servicio pulse el botón ► para seleccionar `Line Parameters` y proceda a entrar en su configuración pulsando el botón ✓ .

La pantalla muestra lo siguiente:

```

Uts level:  24 U
Bipolar     L1
  
```

`Uts level: 24 U` Nivel de tensión

`Bipolar` Polaridad

`L1` Fijar línea

Función de los botones

- ✓ Introducir el ajuste del elemento
- ✕ Volver al menú Servicio

Función de los botones en el modo «edición de artículos

- ◀▶ Desplazarse entre elementos
- + - Cambiar de opción de flash (si mantiene pulsado el botón, se desplazará por las opciones)
- ✓ Guardar los valores editados y volver a la vista de página
- ✕ Salir sin guardar y volver a la vista de página

Después de configurar los parámetros de línea deseados, pulse el botón ✓ para confirmar su elección. La pantalla muestra `Saved` y vuelve a la vista de página.

7.2.1. Valores por defecto

Nivel de tensión `Uts level: 24 U`

Polaridad `Bipolar`

7.2.2. Valores disponibles

Nivel de tensión

- `24 U`
- `12 U`

Polaridad

- `Bipolar` - se cambia la polaridad de los impulsos
- `Unipolar` - la polaridad de los impulsos no se modifica

7.3. Idioma

En este menú puede cambiar el idioma del reloj maestro HN 63e.R .

En el menú Servicio pulse el botón ► para seleccionar `Language` y proceda a entrar en su configuración pulsando el botón ✓ .

La pantalla muestra lo siguiente:



Función de los botones

◀▶	Cambiar de opción de flash (si mantiene pulsado el botón, se desplazará por las opciones)
+ -	Cambiar de opción de flash (si mantiene pulsado el botón, se desplazará por las opciones)
✓	Guardar el valor introducido y volver al menú Servicio
✕	Salir sin guardar y volver al menú Servicio

Después de seleccionar el idioma deseado, pulse el botón ✓ para confirmar su elección. La pantalla muestra `Saved` y vuelve al menú Servicio.

7.3.1. Idiomas disponibles

- `English` (Inglés)
- `Czech` (Checa)
- `German` (Alemán)

7.4. Corrección semanal

En el menú Servicio pulse el botón ► para seleccionar `Week correction` y proceda a introducir su ajuste pulsando el botón ✓ . La pantalla muestra lo siguiente:



```
Week correction
+00.0 sec
```

`+00.0 sec`

Corrección manual de la base horaria en segundos por semana

Intervalo disponible: de `-99,9 sec` a `+99,9 sec`Predeterminado: `+00.0 sec`

Función de los botones

- ◀▶ Desplazarse entre elementos
- + - Cambiar de opción de flash (si mantiene pulsado el botón, se desplazará por las opciones)
- ✓ Guardar los valores editados y volver al menú Servicio
- ✕ Volver al menú Servicio

Después de ajustar la corrección de semana deseada, pulse el botón ✓ para confirmar su elección. La pantalla muestra `Saved` y vuelve al menú Servicio.

7.5. Borrar memoria

En el menú Servicio pulse el botón ► para seleccionar `Delete memory` y proceda a entrar en su configuración pulsando el botón ✓.

La pantalla muestra lo siguiente:

```
Delete memory
Default settings
```



Cambiar elemento intermitente



Confirmar borrado de memoria



Salir sin guardar y volver al menú Servicio

7.5.1. Opciones disponibles

```
Default settings
```

Borrar la memoria de todo HN 63e.R Reloj maestro

```
Week program
```

Borrar registros de programas semanales



Si selecciona la opción `Default settings`, necesitará una confirmación adicional:

La pantalla muestra lo siguiente:

```
Default settings:
No
```

Pulse + para cambiar el elemento parpadeante a `Yes` y pulse ✓ para invocar los ajustes por defecto. A continuación, HN 63e.R se reiniciará y aparecerá la pantalla MASTER.

7.6. Actualización del firmware



Este ajuste sólo está disponible cuando la memoria USB está conectada al conector USB.



Navegue a la url <https://docs.mobatime.cloud/HN-63e.R/firmware> para descargar el último archivo de firmware - versión `v1.4.0`.

Coloque el archivo `hn60.enf` en el directorio raíz de la memoria USB. Inserte la memoria USB en el conector USB. En el menú Servicio, pulse el botón ► para seleccionar `Firmware update` y proceda a ejecutar el proceso de actualización del firmware pulsando el botón ✓.

La pantalla muestra lo siguiente:

```
Firmware update
100 % Running
```

En la pantalla se muestra el progreso de la actualización del firmware y el estado de actualización. El progreso de la actualización se muestra en forma de porcentaje. El estado de actualización se muestra en forma de texto.

Campos de texto disponibles:

`Error`

En la unidad flash USB no se detecta el archivo correcto (o el archivo no está presente o el archivo es para otro tipo de reloj maestro).

`Running`

Proceso de actualización en curso

`Reset`

Esperando la actualización del reloj maestro



Durante el proceso de actualización, **no toque** ningún botón.



Durante el proceso de actualización, **no desconecte** la memoria USB.

Una vez finalizado el proceso de actualización, el reloj maestro se reinicia y vuelve a la pantalla MAESTRO. Entonces es posible verificar en la pantalla VERSION si la versión del firmware es correcta. En caso contrario, repita todo el procedimiento.

8 Datos técnicos

8.1. Datos básicos

Montaje	
Altura de la estantería	1U

Línea de reloj esclavo	
Número de líneas de reloj esclavo	2
Tipos	Impulsos polarizados de minuto / medio minuto / segundo Código de serie MOBATIME MOBALina
Parámetros eléctricos	12 / 24 V, máx. 600 mA

Contacto de relé conmutado	
Número de contactos de relé de conmutación	2
Programa semanal	Con hasta 399 contactos de conmutación
Calendario astronómico	Con introducción de coordenadas geográficas para el cálculo de la salida y puesta del sol
Conmutación manual	Selección de distintos modos de control
Parámetros eléctricos	Máx. 250 VCA, máx. 6 A, 1500 VA

Otras E/S	
Entrada de la señal DCF	✓
Entrada GPS para antena externa	✓
Salida de la señal DCF (pasivo sintético)	✓
USB para grabación/reproducción de programas de conmutación	✓
Audio mono, salida jack 3,5 mm	2 salidas (1 en la parte trasera / 1 en el panel frontal)
Salida para cargar la batería	14 VDC, máx. 200 mA
Salida VDC	24 VDC, máx. 200 mA

Respaldo en caso de pérdida de potencia	
Pasivo para RTC	Alrededor de 5 años por batería de litio
Activo para una funcionalidad completa	Circuito interno para cargar la batería externa

Fuente de alimentación	
CA (red)	115 o 230 VAC $\pm 5\%$, 50–60 Hz
DC	24 VCC $\pm 5\%$; 13 VCC $\pm 10\%$.

Precisión (a aprox. 20 °C)	
Sin sincronización	$\pm 0,1$ s/día (tras 24 horas de sincronización a temperatura constante)
Con sincronización	± 10 ms

Entorno operativo	
Temperatura de funcionamiento	-30 a +70 °C
Humedad relativa	Máx. 95 % (sin condensación)
Grado de protección	IP 40

Peso	
Estándar	1,5 kg

Dimensiones	
Estándar	483 × 44 × 127 mm

8.2. Fuente de alimentación – Parámetros y opciones

Fuente de alimentación ¹	230 VCA ± 10	24 V CC $\pm 5\%$.	13 VDC $\pm 10\%$.
Terminal de alimentación	L N PE	VDC	
Tensión en el terminal ACCU	14 VDC		–
Consumo de corriente máximo posible desde el terminal ACCU ²	200 mA		–
Tensión en el terminal VDC	24 VDC	–	24 VDC
Consumo de corriente máximo posible desde el terminal VDC ²	200 mA	–	200 mA
Impulso de tensión de línea ³	12 / 24 V		
Reserva de funcionamiento activo (acumulador Pb)	✓	–	
Puente instalado ACCU connect ⁴	–		✓
Tipo de tensión	Tensión CA, sinusoidal 50–60 Hz	Tensión continua, estabilizada y suavizada	

¹ Si no se respeta la tolerancia de la tensión de alimentación suministrada, o si se utiliza otro tipo de tensión, no se puede garantizar el correcto funcionamiento del reloj maestro.

- 2 La potencia total suministrada a los equipos conectados se compone del consumo de la línea secundaria, el consumo en los terminales ACCU y VDC; los valores máximos de las corrientes especificadas no pueden suministrarse a la carga al mismo tiempo.
- 3 Valor por defecto 24 V, 12 V puede seleccionarse en el menú de servicio.
- 4 Si el reloj maestro se alimenta a través del conector +ACCU- desde una fuente de alimentación permanente de 12-14 V CC, es necesario instalar el puente «Accu connect».

No instale el puente si el reloj maestro está alimentado por la red de 230 VCA (115 VCA) y equipado con una batería de reserva activa (acumulador de 12 V conectado a +ACCU-).	En caso de que no se disponga de alimentación de red y deba encenderse el reloj maestro, el puente «Accu connect» puede ajustarse temporalmente y cuando se conecte un acumulador externo de 12 V al conector +ACCU-, el reloj maestro se pondrá en marcha. Una vez puesto en marcha el reloj maestro, debe retirarse el puente.
--	--

9 Tabla de husos horarios

Los husos horarios son un sistema de división de la superficie terrestre en regiones, cada una con su propio desfase horario con respecto al UTC (Tiempo Universal Coordinado) o al GMT (Tiempo Medio de Greenwich) y que pueden tener reglas diferentes para el cambio de hora estacional. Esta división permite un cronometraje coherente y sincronizado en todo el planeta.

No.	Ciudad / Estado	Desplazamiento UTC	DST	Estándar → DST	DST → Estándar
00	UTC GMT, Monrovia, Casablanca	0	No		
01	Londres, Dublín, Edimburgo, Lisboa	0	Sí	último domingo de marzo (01:00)	último domingo de octubre (02:00)
02	Bruselas, Ámsterdam, Berlín, Berna, Copenhague, Madrid, Oslo, París, Roma, Estocolmo, Viena, Belgrado, Bratislava, Praga, Budapest, Liubliana, Sarajevo, Sofía, Vilna, Varsovia, Zagreb	+1	Sí	último domingo de marzo (02:00)	último domingo de octubre (03:00)
03	Atenas, Helsinki, Riga, Tallin	+2	Sí	último domingo de marzo (03:00)	último domingo de octubre (04:00)
04	Bucarest	+2	Sí	último domingo de marzo (03:00)	último domingo de octubre (04:00)
05	Pretoria, Harare, Kaliningrado	+2	No		
06	Ammán	+2	Sí	último jueves de marzo (23:59)	último viernes de octubre (01:00)
07	UTC (GMT)	0	No		
08	Estambul, Kuwait, Minsk, Moscú, San Petersburgo, Volgogrado	+3	No		
09	Praia, Cabo Verde	-1	No		
10	UTC (GMT)	0	No		
11	Abu Dhabi, Mascate, Tiflis, Samara	+4	No		
12	Kabul	+4.5	No		
13	Adamstown (Isla Pitcairn)	-8	No		
14	Tashkent, Islamabad, Karachi, Ekaterimburgo	+5	No		
15	Bombay, Calcuta, Chennai, Nueva Delhi, Colombo	+5.5	No		
16	Astana, Thimphu, Dhaka, Novosibirsk	+6	No		
17	Bangkok, Hanoi, Yakarta, Krasnoyarsk	+7	No		
18	Pekín, Hong Kong, Singapur, Taiper, Irkutsk	+8	No		
19	Tokio, Seúl, Yakutsk	+9	No		
20	Isla Gambier	-9	No		
21	Australia Meridional: Adelaida	+9.5	No		
22	Territorio del Norte: Darwin	+9.5	No		

No.	Ciudad / Estado	Desplazamiento UTC	DST	Estándar → DST	DST → Estándar
23	Brisbane, Guam, Port Moresby, Vladivostok	+10	No		
24	Sydney, Canberra, Melbourne, Tasmania: Hobart	+10	Sí	1.º domingo octubre (02:00)	1.º domingo abril (03:00)
25	UTC (GMT)	0	No		
26	UTC (GMT)	0	No		
27	Honiara (Islas Salomón), Magadán, Numea (Nueva Caledonia)	+11	No		
28	Auckland, Wellington	+12	Sí	último domingo de septiembre (02:00)	1.º domingo abril (03:00)
29	Majuro (Islas Marshall), Anadyr	+12	No		
30	Azores	-1	Sí	último domingo de marzo (00:00)	último domingo de octubre (01:00)
31	Atlántico Medio	-2	No		
32	Brasilia	-3	Sí	3.º domingo octubre (00:00)	3.º domingo febrero (00:00)
33	Buenos Aires	-3	No		
34	Terranova	-3.5	Sí	2.º domingo de marzo (02:00)	1.º domingo noviembre (02:00)
35	Hora del Atlántico (Canadá)	-4	Sí	2.º domingo de marzo (02:00)	1.º domingo noviembre (02:00)
36	La Paz	-4	No		
37	Bogotá, Lima, Quito	-5	No		
38	Nueva York, hora del Este (EE.UU. y Canadá)	-5	Sí	2.º domingo de marzo (02:00)	1.º domingo noviembre (02:00)
39	Chicago, hora central (EE.UU. y Canadá)	-6	Sí	2.º domingo de marzo (02:00)	1.º domingo noviembre (02:00)
40	Tegucigalpa, Honduras	-6	No		
41	Phoenix, Arizona	-7	No		
42	Denver, hora de la montaña	-7	Sí	2.º domingo de marzo (02:00)	1.º domingo noviembre (02:00)
43	Los Ángeles, hora del Pacífico	-8	Sí	2.º domingo de marzo (02:00)	1.º domingo noviembre (02:00)
44	Anchorage, Alaska (EEUU)	-9	Sí	2.º domingo de marzo (02:00)	1.º domingo noviembre (02:00)
45	Honolulu, Hawai (EEUU)	-10	No		
46	Midway Is. (EE.UU.)	-11	No		
47	Ciudad de México, México	-6	Sí	1.º domingo abril (02:00)	último domingo de octubre (02:00)
48	Adak (Islas Aleutianas)	-10	Sí	2.º domingo de marzo (02:00)	1.º domingo noviembre (02:00)

No.	Ciudad / Estado	Desplazamiento UTC	DST	Estándar → DST	DST → Estándar
49	UTC (GMT)	0	No		
50	UTC (GMT)	0	No		
51	UTC (GMT)	0	No		
52	UTC (GMT)	0	No		
53	UTC (GMT)	0	No		
54	Ittoqqortoormiit, Groenlandia	-1	Sí	último domingo de marzo (00:00)	último domingo de octubre (01:00)
55	Nuuk, Qaanaaq, Groenlandia	-3	Sí	último sábado de marzo (22:00)	último sábado de octubre (23:00)
56	Myanmar	+6.5	No		
57	Australia Occidental: Perth	+8	No		
58	Caracas	-4.5	No		
59	Hora estándar CET	+1	No		
60	no utilizado				
61	no utilizado				
62	Bakú	+4	Sí	último domingo de marzo (04:00)	último domingo de octubre (05:00)
63	UTC (GMT)	0	No		
64	UTC (GMT)	0	No		

Leyenda

UTC	Tiempo universal coordinado
Desplazamiento UTC	Diferencia horaria con respecto a la hora UTC
DST	Horario de verano
Estándar → DST	Cambio de hora del horario estándar (invierno) al horario de verano
DST → Estándar	Cambio de hora de verano a estándar (horario de invierno)



2º último domingo de marzo (02:00)



el penúltimo domingo de marzo a las 02:00 horas (hora local).



*Headquarters/Production
Sales Worldwide*

Tel. +41 34 432 46 46 | Fax +41 34 432 46 99
moserbaer@mobatime.com | www.mobatime.com

Sales Switzerland

MOBATIME AG | Stettbachstrasse 5 | CH-8600 Dübendorf
Tel. +41 44 802 75 75 | Fax +41 44 802 75 65
info-d@mobatime.ch | www.mobatime.ch

MOBATIME SA | En Budron H 20 | CH-1052 Le Mont-sur-Lausanne
Tél. +41 21 654 33 50 | Fax +41 21 654 33 69
info-f@mobatime.ch | www.mobatime.ch

Sales Germany/Austria

BÜRK MOBATIME GmbH
Postfach 3760 | D-78026 VS-Schwenningen
Steinkirchring 46 | D-78056 VS-Schwenningen
Tel. +49 7720 / 85 35 - 0 | Fax +49 7720 / 85 35 - 11
buerk@buerk-mobatime.de | www.buerk-mobatime.de